

ELEVATION (1 :20)

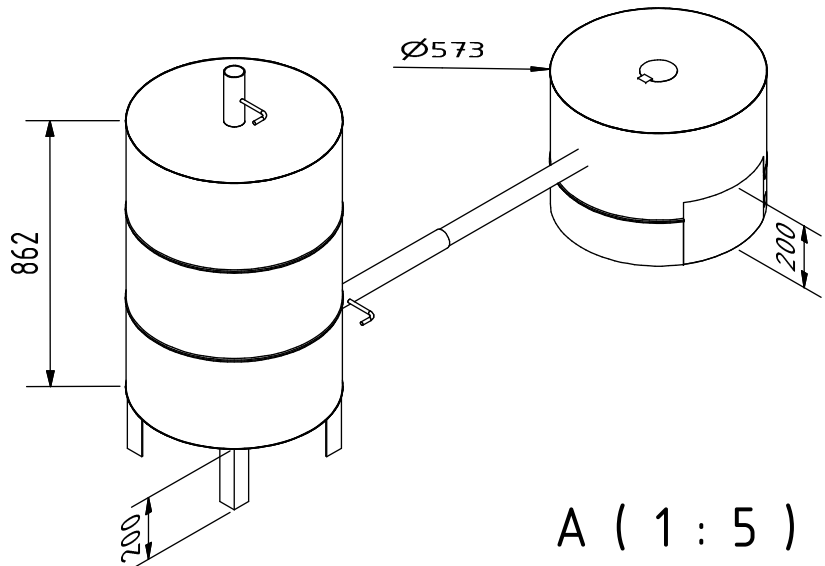

A (1 : 5)

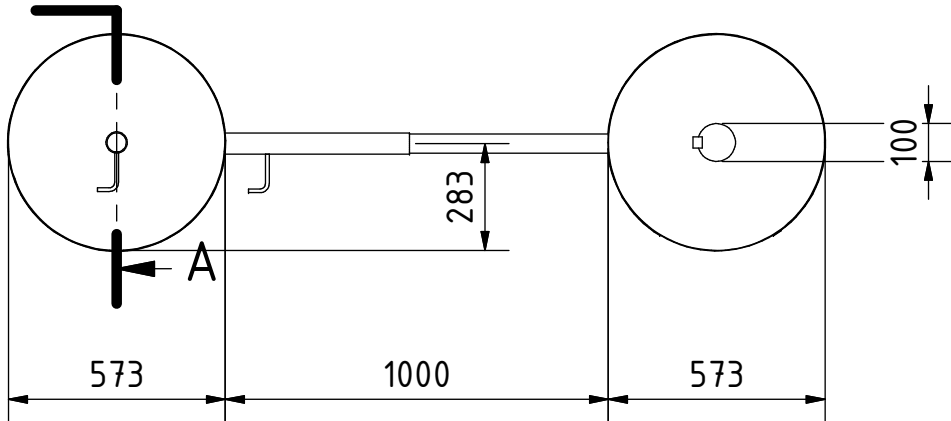
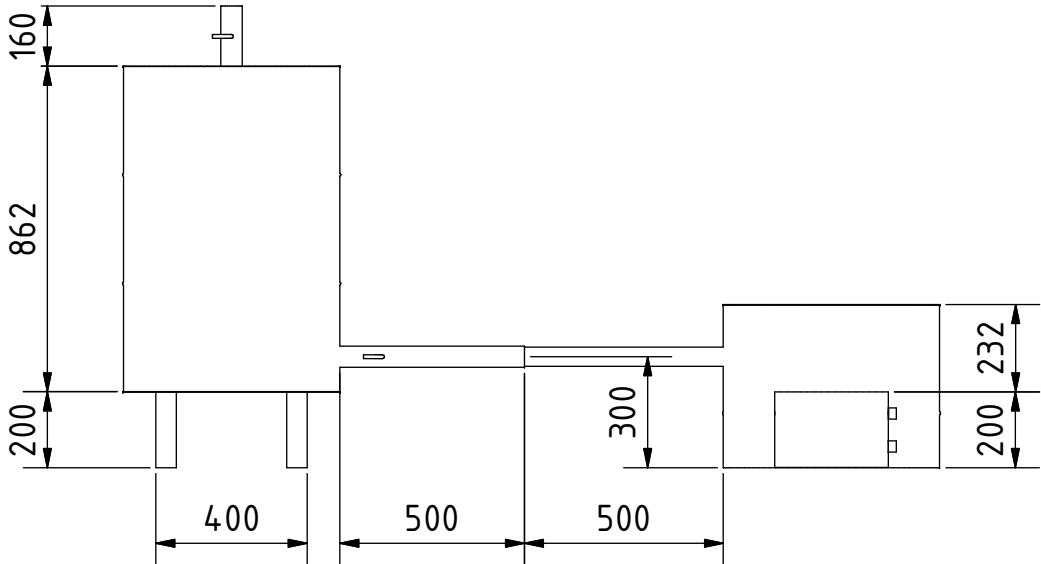

A-A (1 :20)

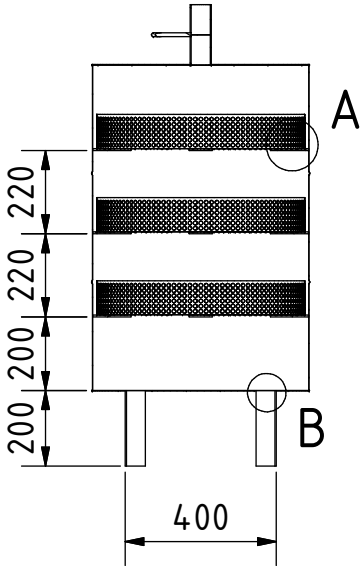
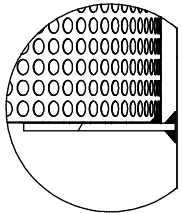

A (1 : 5)

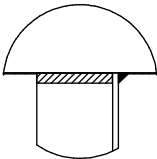

Note: all units are in mm

PROYECTO	CREADO POR	APROBADO POR	FECHA	VERSIÓN
Secador de pescado Ahumador	J. Zeron	A. Morillo	08-06-2021	1.0
NOMBRE DE PIEZA	NOMBRE DE ARCHIVO			CÓDIGO
Vistas 3D	ilo_dfds_dum-fish-dryer-smoker.iam			A1
DESARROLLADO POR	REDISEÑADO POR	TIPO DOC.	MATERIAL	CANTIDAD
		ASSEMBLY		1
INTERNATIONAL LABOUR OFFICE	OHO e.V.	LICENCIA	ESCALA	HOJA
		CC-BY-SA 4.0	1:20	1 /17

EXPLOSION (1 : 15)

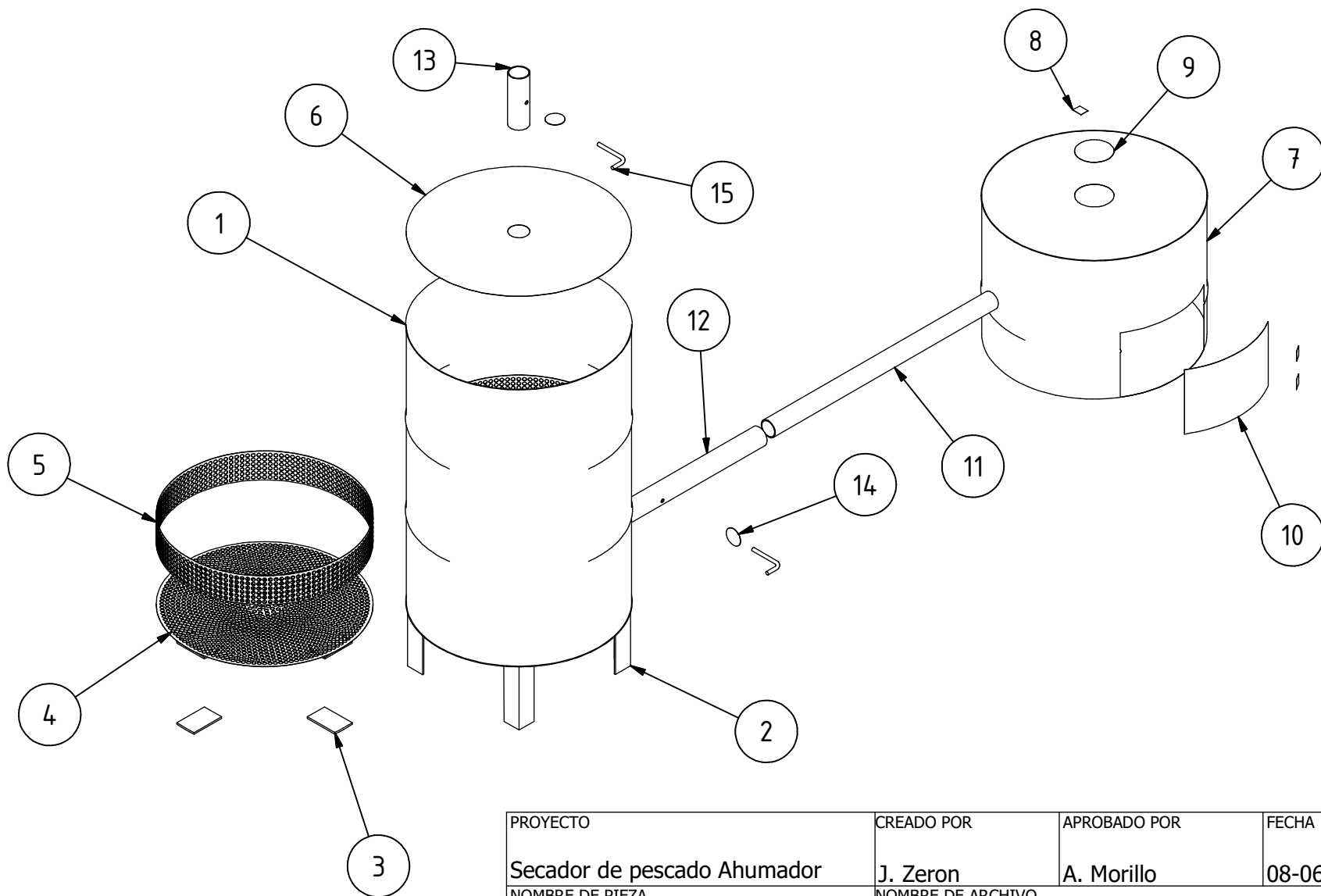

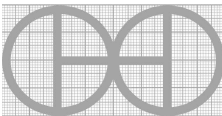
PROYECTO	CREADO POR	APROBADO POR	FECHA	VERSIÓN
Secador de pescado Ahumador	J. Zeron	A. Morillo	08-06-2021	1.0
NOMBRE DE PIEZA	NOMBRE DE ARCHIVO			CÓDIGO
Despiece en 3D	ilo_dfds_dum-fish-dryer-smoker.ipn			A2
DESARROLLADO POR	REDISEÑADO POR	TIPO DOC.	MATERIAL	CANTIDAD
		ASSEMBLY		1
INTERNATIONAL LABOUR OFFICE	OHO e.V.	LICENCIA	ESCALA	HOJA
		CC-BY-SA 4.0	1:15	2 / 17

PART LIST

POS	CANT	NOMBRE DE PIEZA	NOMBRE DE ARCHIVO	TIPO PZA	ESPECIFICACIONES	HOJA
A1	-	Vistas 3D	manual-fuel-briquette-press.iam	ASSEMBLY	-	1
A2	-	Despiece en 3D	ilo_dfds_dum-fish-dryer-smoker.ipn	ASSEMBLY	-	2
B1	-	Lista de piezas	ilo_dfds_dum-fish-dryer-smoker.csv	-	-	3
1	1	Tambor ahumador	Smoker drum.ipt	Production	Acero rolado	4
2	4	Pie	Foot.ipt	Production	Angulo de acero al carbono 50x50x4 mm grado A42 L=20 cm	5
3	12	Base de bandeja	Tray base.ipt	Production	Pletina de acero al carbono 2" PS-25	6
4	3	Bandeja A	Tray A.ipt	Production	Metal perforado, espesor 1-2 mm	7
5	3	Bandeja B	Tray B.ipt	Production	Metal perforado, espesor 1-2 mm	8
6	1	Tapa	Lid.ipt	Production	Chatarra de tambor de metal	9
7	1	Tambor de fuego	Fire drum.ipt	Production	Chatarra de tambor de metal	10
8	3	Bisagra	-	Buy	Laton 1", remachado	-
9	1	Boquilla superior	Upper nozzle.ipt	Production	Chatarra de tambor de metal	11
10	1	Puerta lateral	Side entrance.ipt	Production	Chatarra de tambor de metal	12
11	1	Tubo A	Tube A.ipt	Production	2" hierro negro L=80cm	13
12	1	Tubo B	Tube B.ipt	Production	2 1/4" hierro negro L=50cm	14
13	1	Tubo C	Tube C.ipt	Production	2 1/4" hierro negro L=16cm	15
14	2	Boquilla	Nozzle.ipt	Production	Hoja de metal	16
15	2	Barra	Bar.ipt	Production	Barra de acero al carbono 3/8"	17

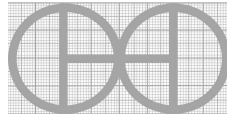
PROYECTO	CREADO POR	APROBADO POR	FECHA	VERSIÓN
Secador de pescado Ahumador	J. Zeron	A. Morillo	08-06-2021	1.0
NOMBRE DE PIEZA	NOMBRE DE ARCHIVO			CÓDIGO
Lista de piezas	ilo_dfds_dum-fish-dryer-smoker.csv			B1
DESARROLLADO POR	REDISEÑADO POR	TIPO DOC.	MATERIAL	CANTIDAD
		PART LIST		
INTERNATIONAL LABOUR OFFICE	OHO e.V.	LICENCIA	ESCALA	HOJA
		CC-BY-SA 4.0		3 / 17

ELEVATION (1 : 15)

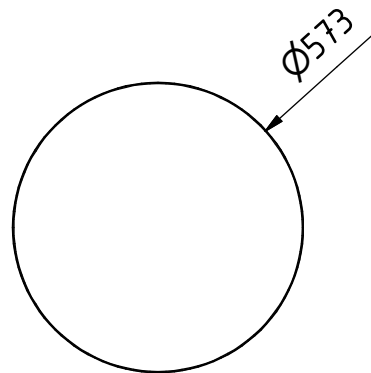
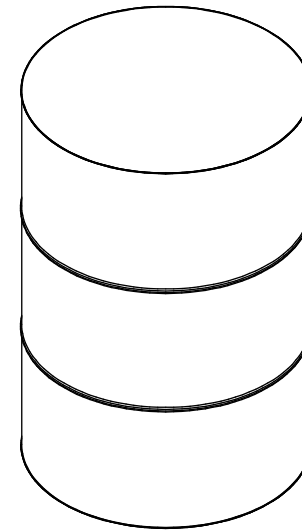
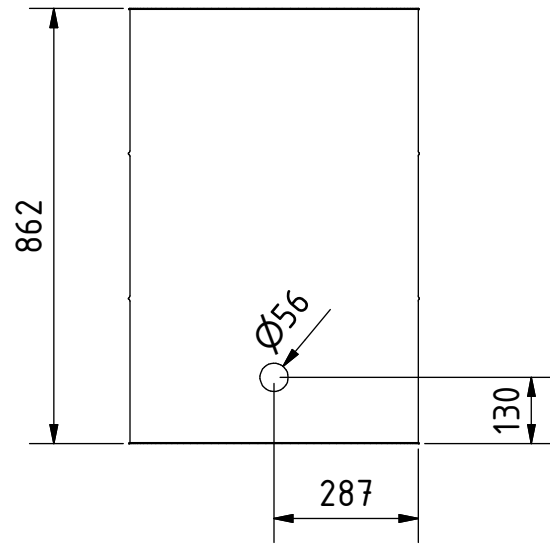

Note: all units are in mm

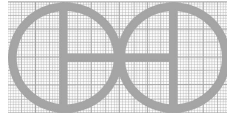
PROYECTO	CREADO POR	APROBADO POR	FECHA	VERSIÓN
Secador de pescado Ahumador	J. Zeron	A. Morillo	08-06-2021	1.0
NOMBRE DE PIEZA	NOMBRE DE ARCHIVO			CÓDIGO
Tambor ahumador	Smoker Drum.ipt			1
DESARROLLADO POR	REDISEÑADO POR	TIPO DOC.	MATERIAL	CANTIDAD
		PART	Acero rolado	1
INTERNATIONAL LABOUR OFFICE	OHO e.V.	LICENCIA	ESCALA	HOJA
		CC-BY-SA 4.0	1:13	4 / 17

ELEVATION (1 : 3)

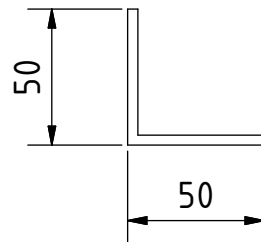
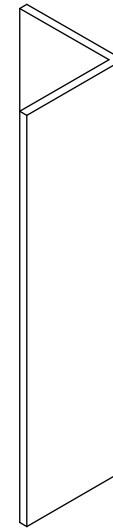
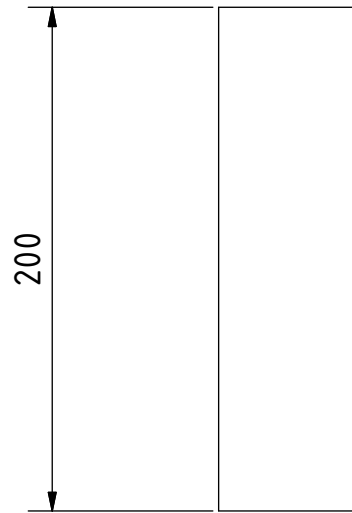

Note: all units are in mm

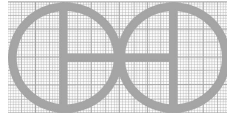
PROYECTO	CREADO POR	APROBADO POR	FECHA	VERSIÓN
Secador de pescado Ahumador	J. Zeron	A. Morillo	08-06-2021	1.0
NOMBRE DE PIEZA	NOMBRE DE ARCHIVO			CÓDIGO
Pie	Foot.ipt			2
DESARROLLADO POR	REDISEÑADO POR	TIPO DOC.	MATERIAL	CANTIDAD
		PART	Acero al carbono	4
INTERNATIONAL LABOUR OFFICE	OHO e.V.	LICENCIA	ESCALA	HOJA
		CC-BY-SA 4.0	1:3	5 /17

PLAN (1 : 2)

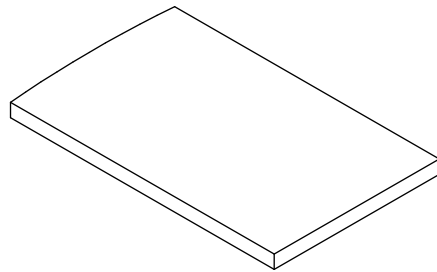
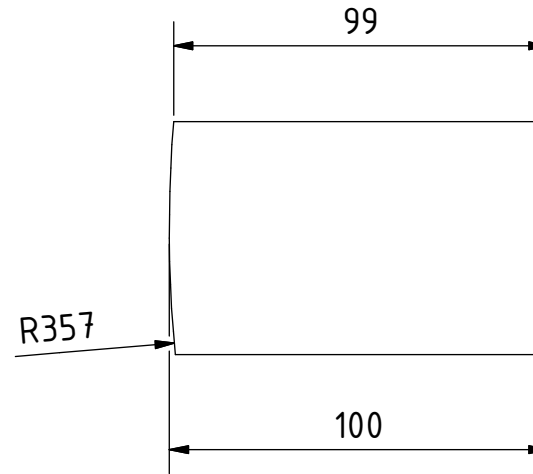
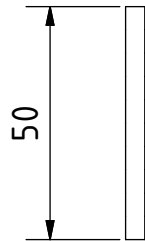

Note: all units are in mm

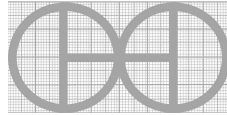
PROYECTO	CREADO POR	APROBADO POR	FECHA	VERSIÓN
Secador de pescado Ahumador	J. Zeron	A. Morillo	08-06-2021	1.0
NOMBRE DE PIEZA	NOMBRE DE ARCHIVO			CÓDIGO
Base de bandeja	Tray Base.ipt			3
DESARROLLADO POR	REDISEÑADO POR	TIPO DOC.	MATERIAL	CANTIDAD
		PART	Acero al carbono	12
INTERNATIONAL LABOUR OFFICE	OHO e.V.	LICENCIA	ESCALA	HOJA
		CC-BY-SA 4.0	1:2	6 / 17

PLAN (1 : 8)

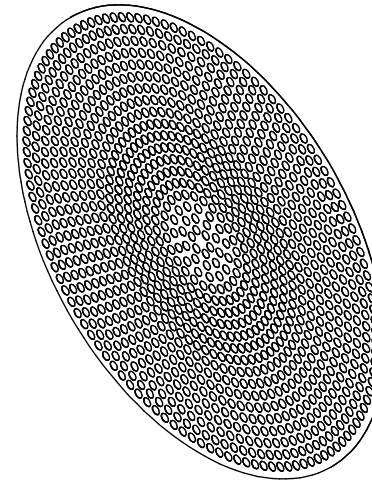
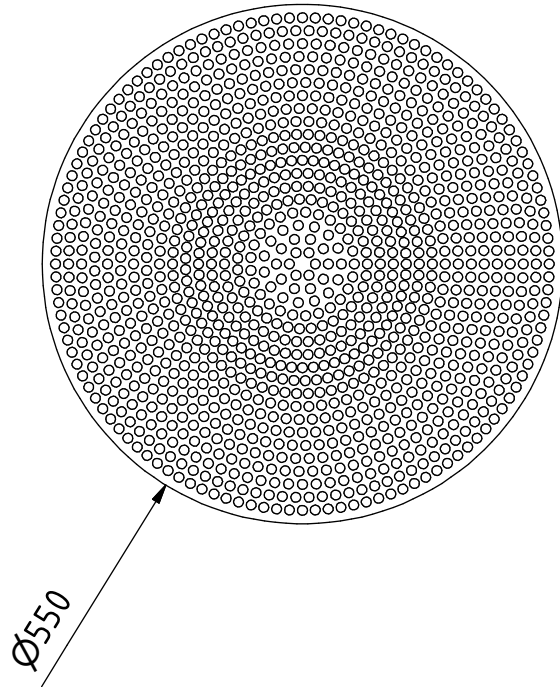

Note: all units are in mm

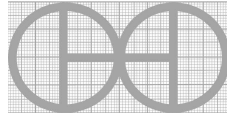
PROYECTO	CREADO POR	APROBADO POR	FECHA	VERSIÓN
Secador de pescado Ahumador	J. Zeron	A. Morillo	08-06-2021	1.0
NOMBRE DE PIEZA	NOMBRE DE ARCHIVO			CÓDIGO
Bandeja A	Tray A.ipt			4
DESARROLLADO POR	REDISEÑADO POR	TIPO DOC.	MATERIAL	CANTIDAD
		PART	Metal perforado	3
INTERNATIONAL LABOUR OFFICE	OHO e.V.	LICENCIA	ESCALA	HOJA
		CC-BY-SA 4.0	1:8	7 / 17

PLAN (1 : 8)

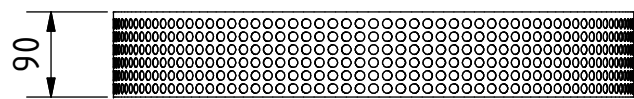
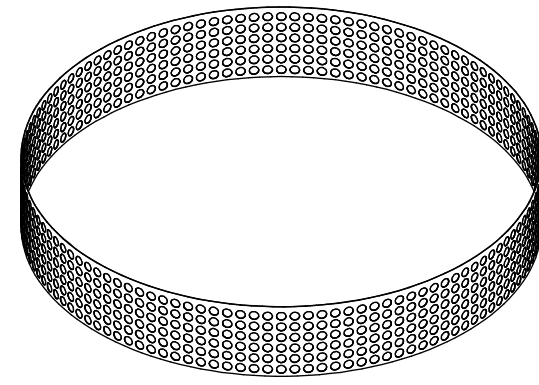
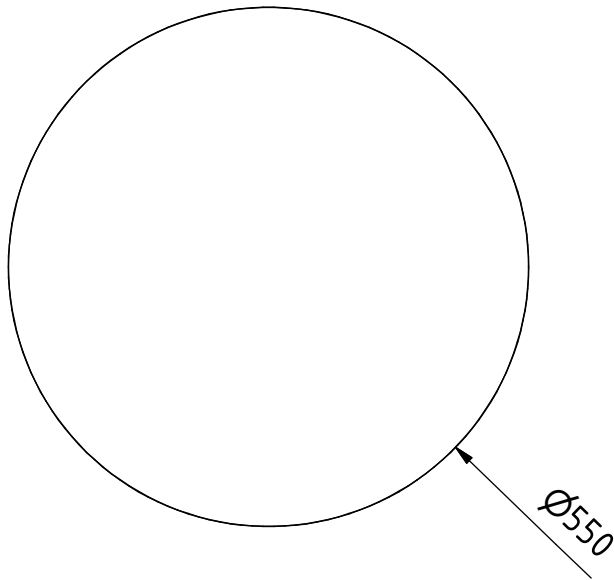

Note: all units are in mm

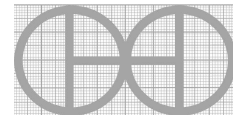
PROYECTO		CREADO POR	APROBADO POR	FECHA	VERSIÓN
Secador de pescado Ahumador		J. Zeron	A. Morillo	08-06-2021	1.0
NOMBRE DE PIEZA		NOMBRE DE ARCHIVO			CÓDIGO
Bandeja B		Tray B.ipt			5
DESARROLLADO POR	REDISEÑADO POR	TIPO DOC.	MATERIAL	CANTIDAD	
INTERNATIONAL LABOUR OFFICE	 OHO e.V.	PART	Metal perforado	3	
		LICENCIA	ESCALA	HOJA	
		CC-BY-SA 4.0	1:8	8 / 17	

PLAN (1 : 8)

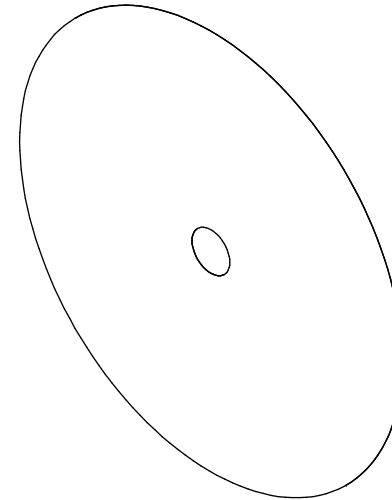
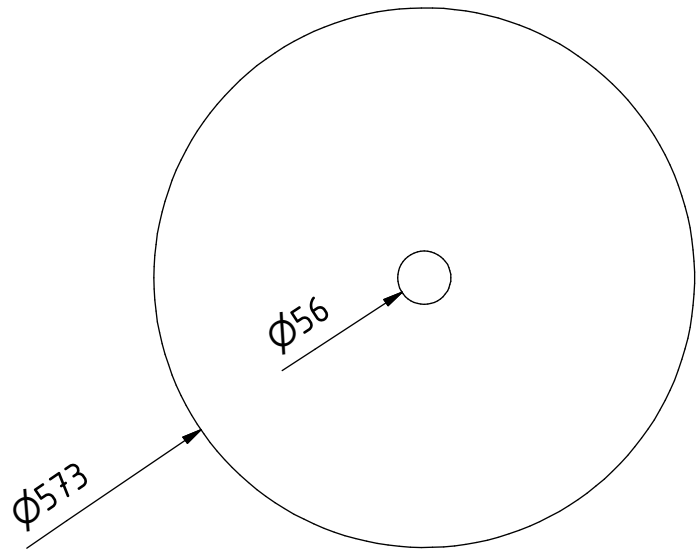

Note: all units are in mm

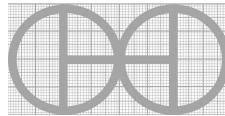
PROYECTO	CREADO POR	APROBADO POR	FECHA	VERSIÓN
Secador de pescado Ahumador	J. Zeron	A. Morillo	08-06-2021	1.0
NOMBRE DE PIEZA	NOMBRE DE ARCHIVO			CÓDIGO
Tapa	Lid.ipt			6
DESARROLLADO POR	REDISEÑADO POR	TIPO DOC.	MATERIAL	CANTIDAD
		PART	Chatarra de tambor de metal	1
INTERNATIONAL LABOUR OFFICE	OHO e.V.	LICENCIA	ESCALA	HOJA
		CC-BY-SA 4.0	1:8	9 / 17

ELEVATION (1 : 10)

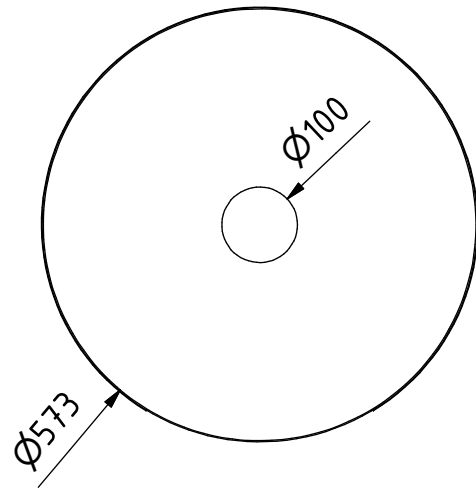
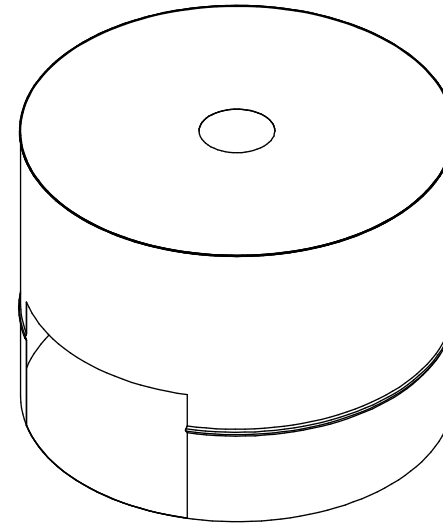
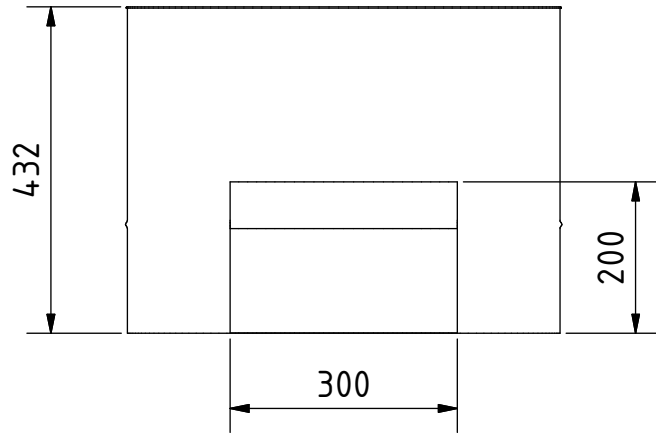

Note: all units are in mm

PROYECTO	CREADO POR	APROBADO POR	FECHA	VERSIÓN
Secador de pescado Ahumador	J. Zeron	A. Morillo	08-06-2021	1.0
NOMBRE DE PIEZA	NOMBRE DE ARCHIVO			CÓDIGO
Tambor de fuego	Fire Drum.ipt			7
DESARROLLADO POR	REDISEÑADO POR	TIPO DOC.	MATERIAL	CANTIDAD
		PART	Chatarra de tambor de metal	1
INTERNATIONAL LABOUR OFFICE	OHO e.V.	LICENCIA	ESCALA	HOJA
		CC-BY-SA 4.0	1:10	10 / 17

PLAN (1 : 2)

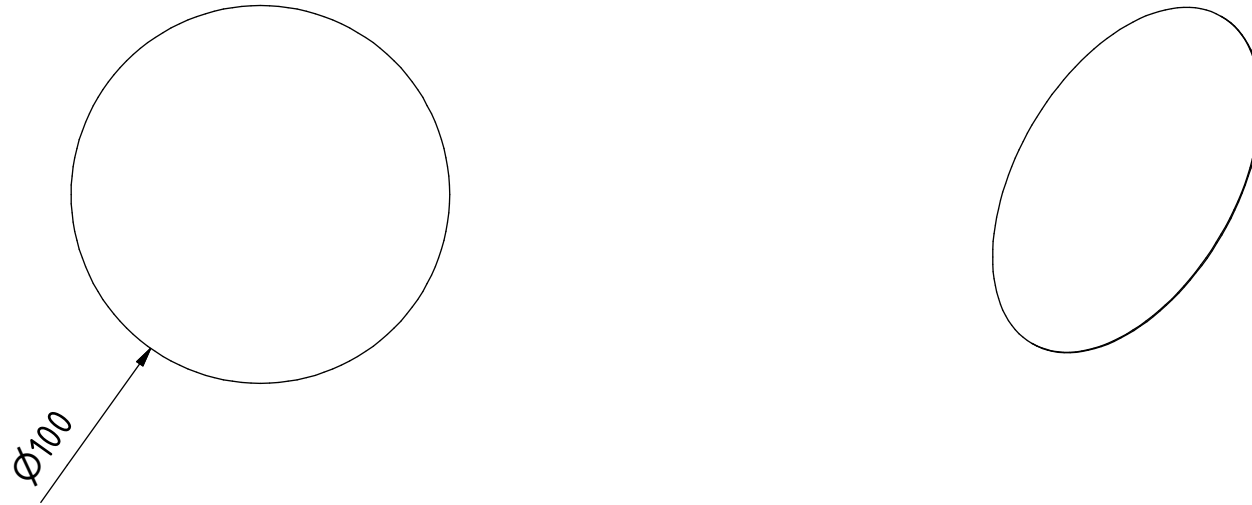

Note: all units are in mm

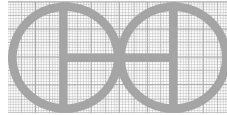
PROYECTO		CREADO POR	APROBADO POR	FECHA	VERSIÓN
Secador de pescado Ahumador		J. Zeron	A. Morillo	08-06-2021	1.0
NOMBRE DE PIEZA		NOMBRE DE ARCHIVO			CÓDIGO
Boquilla superior		Upper Nozzle.ipt			9
DESARROLLADO POR	REDISEÑADO POR	TIPO DOC.	MATERIAL	CANTIDAD	
		PART	Chatarra de tambor de metal	1	
INTERNATIONAL LABOUR OFFICE	OHO e.V.	LICENCIA	ESCALA	HOJA	
		CC-BY-SA 4.0	1:2	11 /17	

ELEVATION (1 : 5)

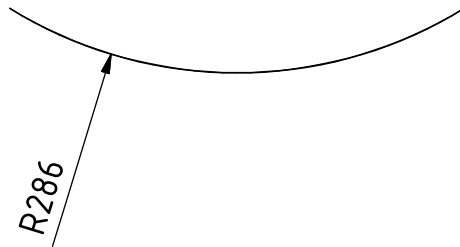
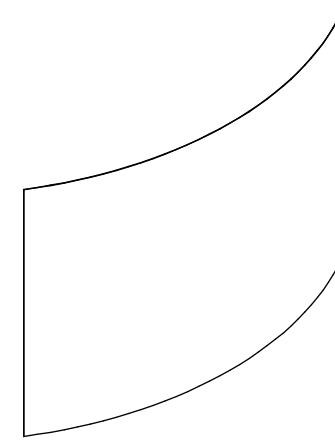
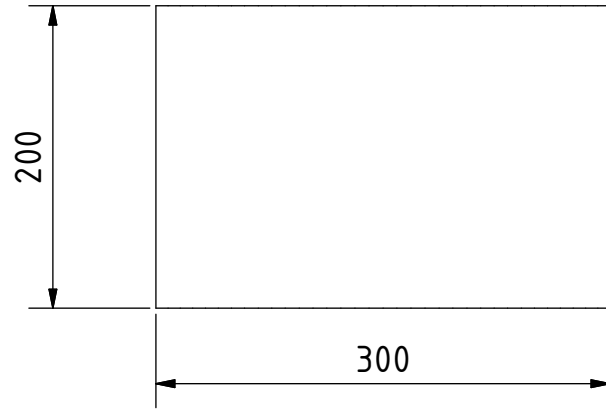

Note: all units are in mm

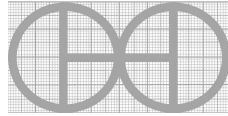
PROYECTO	CREADO POR	APROBADO POR	FECHA	VERSIÓN
Secador de pescado Ahumador	J. Zeron	A. Morillo	08-06-2021	1.0
NOMBRE DE PIEZA	NOMBRE DE ARCHIVO			CÓDIGO
Puerta lateral	Side Entrance.ipt			10
DESARROLLADO POR	REDISEÑADO POR	TIPO DOC.	MATERIAL	CANTIDAD
		PART	Chatarra de tambor de metal	1
INTERNATIONAL LABOUR OFFICE	OHO e.V.	LICENCIA	ESCALA	HOJA
		CC-BY-SA 4.0	1:5	12 /17

ELEVATION (1 : 5)

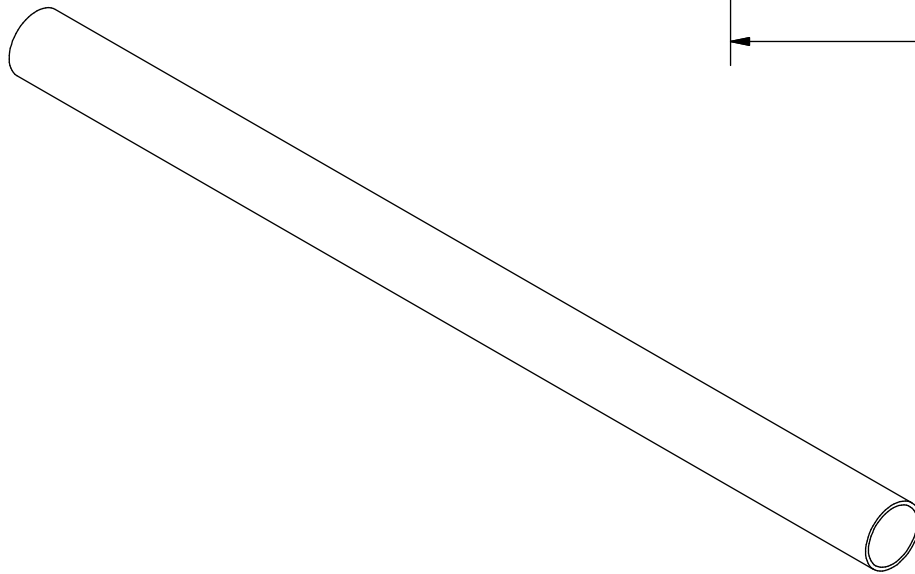
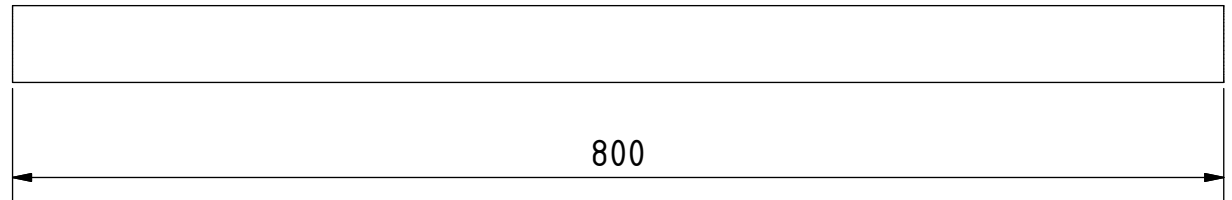
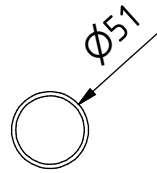

Note: all units are in mm

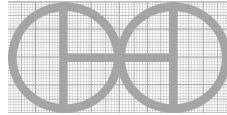
PROYECTO	CREADO POR	APROBADO POR	FECHA	VERSIÓN
Secador de pescado Ahumador	J. Zeron	A. Morillo	08-06-2021	1.0
NOMBRE DE PIEZA	NOMBRE DE ARCHIVO			CÓDIGO
Tubo A	Tube A.ipt			11
DESARROLLADO POR	REDISEÑADO POR	TIPO DOC.	MATERIAL	CANTIDAD
		PART	Hierro negro	1
INTERNATIONAL LABOUR OFFICE	OHO e.V.	LICENCIA	ESCALA	HOJA
		CC-BY-SA 4.0	1:5	13 /17

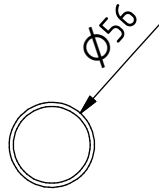

ELEVATION (1 : 5)

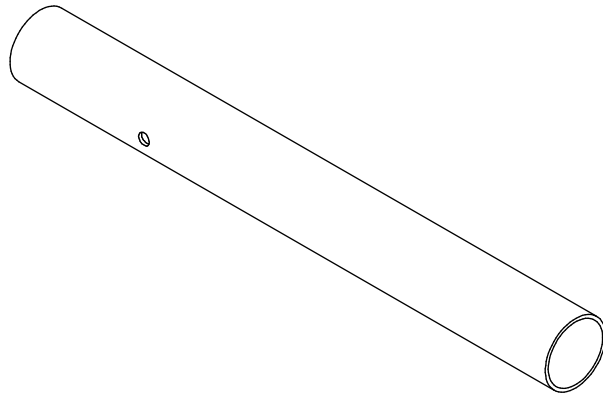
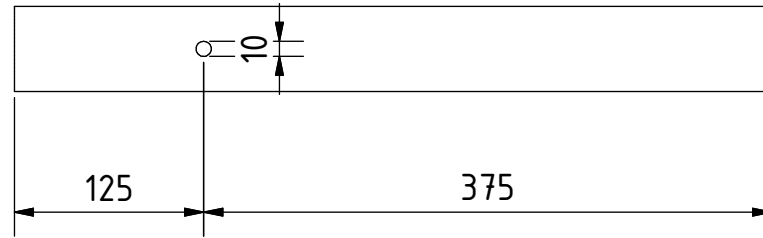

Note: all units are in mm

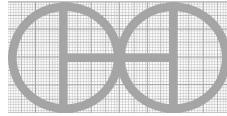
PROYECTO	CREADO POR	APROBADO POR	FECHA	VERSIÓN
Secador de pescado Ahumador	J. Zeron	A. Morillo	08-06-2021	1.0
NOMBRE DE PIEZA	NOMBRE DE ARCHIVO			CÓDIGO
Tubo B	Tube B.ipt			12
DESARROLLADO POR	REDISEÑADO POR	TIPO DOC.	MATERIAL	CANTIDAD
		PART	Hierro negro	1
INTERNATIONAL LABOUR OFFICE	OHO e.V.	LICENCIA	ESCALA	HOJA
		CC-BY-SA 4.0	1:5	14 / 17

ELEVATION (1 : 3)

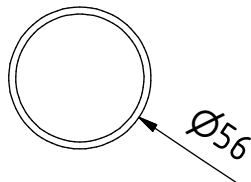
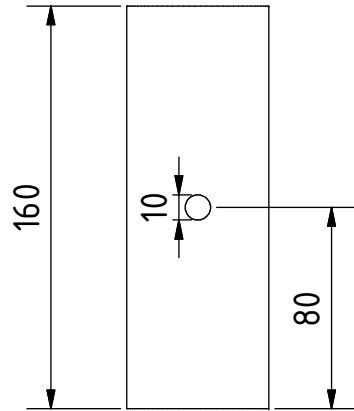

Note: all units are in mm

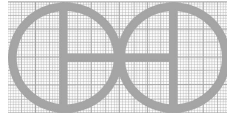
PROYECTO	CREADO POR	APROBADO POR	FECHA	VERSIÓN
Secador de pescado Ahumador	J. Zeron	A. Morillo	08-06-2021	1.0
NOMBRE DE PIEZA	NOMBRE DE ARCHIVO			CÓDIGO
Tubo de escape	Exhaust Tube.ipt			13
DESARROLLADO POR	REDISEÑADO POR	TIPO DOC.	MATERIAL	CANTIDAD
		PART	Hierro negro	1
INTERNATIONAL LABOUR OFFICE	OHO e.V.	LICENCIA	ESCALA	HOJA
		CC-BY-SA 4.0	1:3	15 /17

PLAN (1 : 1)

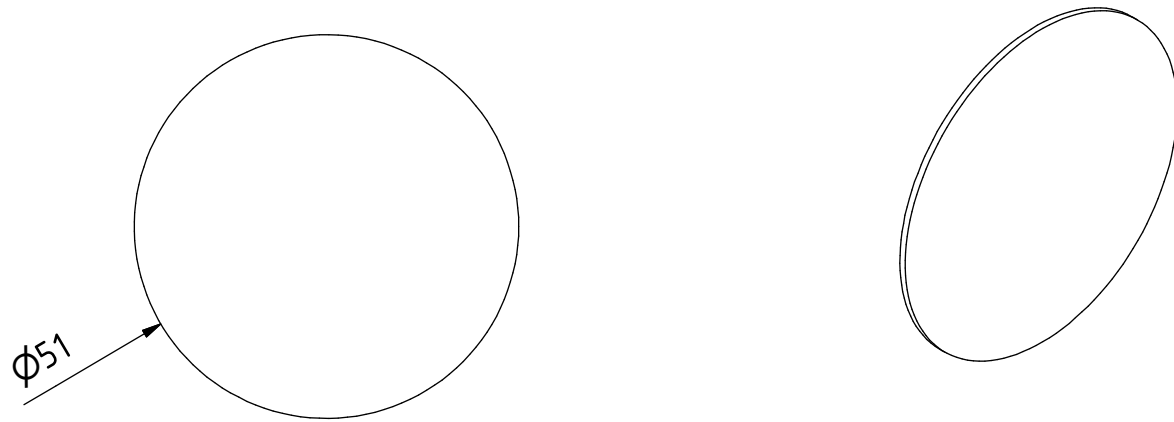

Note: all units are in mm

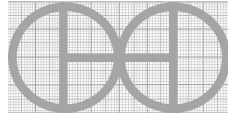
PROYECTO		CREADO POR	APROBADO POR	FECHA	VERSIÓN
Secador de pescado Ahumador		J. Zeron	A. Morillo	08-06-2021	1.0
NOMBRE DE PIEZA		NOMBRE DE ARCHIVO			CÓDIGO
Boquilla		Nozzle.ipt			14
DESARROLLADO POR	REDISEÑADO POR	TIPO DOC.	MATERIAL	CANTIDAD	
		PART	Hoja de metal	2	
INTERNATIONAL LABOUR OFFICE	OHO e.V.	LICENCIA	ESCALA	HOJA	
		CC-BY-SA 4.0	1:1	16 /17	

PLAN (1 : 2)

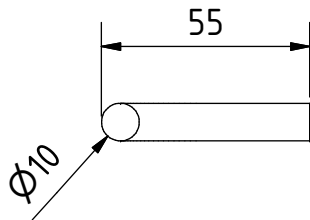
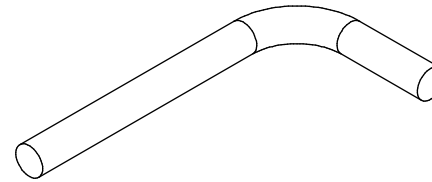
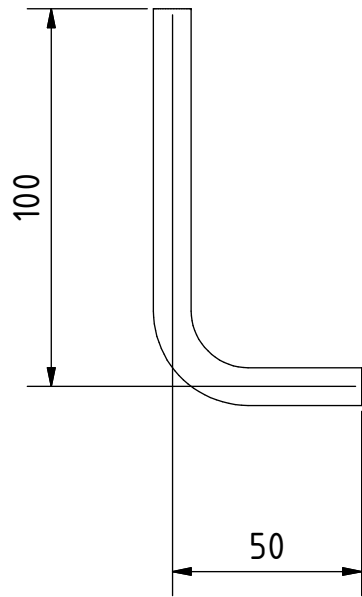

Note: all units are in mm

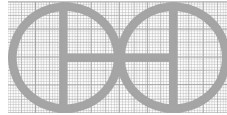
PROYECTO	CREADO POR	APROBADO POR	FECHA	VERSIÓN
Secador de pescado Ahumador	J. Zeron	A. Morillo	08-06-2021	1.0
NOMBRE DE PIEZA	NOMBRE DE ARCHIVO			CÓDIGO
Barra	Bar.ipt			15
DESARROLLADO POR	REDISEÑADO POR	TIPO DOC.	MATERIAL	CANTIDAD
		PART	Barra de acero	2
INTERNATIONAL LABOUR OFFICE	OHO e.V.	LICENCIA	ESCALA	HOJA
		CC-BY-SA 4.0	1:2	17 / 17