

PROYECTO		CREADO POR	APROBADO POR	FECHA	VERSIÓN
Soporte para tubos de ensayo		E. CEBALLOS	A. MORILLO	15-05-2021	1.0
NOMBRE DE PIEZA		NOMBRE DE ARCHIVO			CÓDIGO
Vistad 3D		Test_Tube_Stand.iam			A
DESARROLLADO POR	REDISEÑADO POR	APOYADO POR	TIPO DOC.	MATERIAL	CANTIDAD
			ASSEMBLY		
AMERICAN PEACE CORPS		OHO e.V.		LICENCIA	ESCALA
				CC-BY-SA 4.0	1:4
					HOJA
					1 / 9

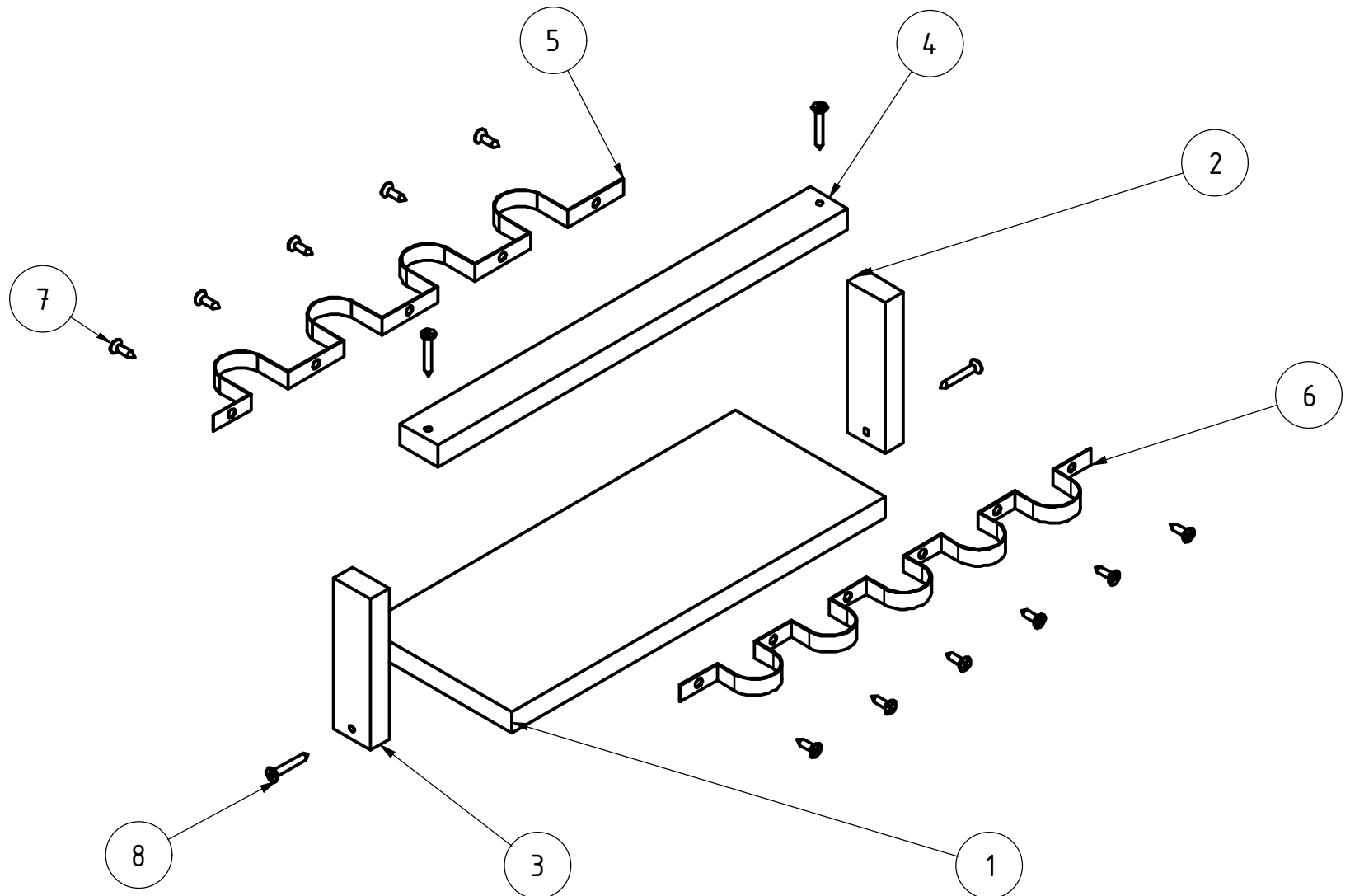
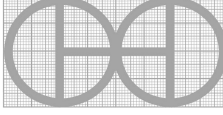

PROYECTO		CREADO POR	APROBADO POR		FECHA	VERSIÓN
Soporte para tubos de ensayo		E. CEBALLOS	A. MORILLO		15-05-2021	1.0
NOMBRE DE PIEZA		NOMBRE DE ARCHIVO				CÓDIGO
Vistad 3D		Test_Tube_Stand.iam				A
DESARROLLADO POR	REDISEÑADO POR	APOYADO POR	TIPO DOC.	MATERIAL		CANTIDAD
			ASSEMBLY			
AMERICAN PEACE CORPS		OHO e.V.	LICENCIA		ESCALA	HOJA
			CC-BY-SA 4.0		1:3	2 / 9

PARTS LIST

POS	CANT	NOMBRE DE PIEZA	NOMBRE DE ARCHIVO	TIPO PZA	ESPECIFICACIONES	HOJA
A		Vistad 3D	Test_Tube_Stand.iam			1-2
B		Lista de piezas				3
1	1	Base	base.ipt	Production	Madera, grosor 1/2	4
2	1	Soporte_vertical_1	Vertical_support_1.ipt	Production	Madera, grosor 1/2	5
3	1	Soporte_vertical_2	Vertical_support_2.ipt	Production	Madera, grosor 1/2	6
4	1	Parte superior	Upper_part.ipt	Production	Madera, grosor 1/2	7
5	1	Banda_1	Band_1.ipt	Production	Acero inoxidable 3/8" x 0,64 mm	8
6	1	Banda_2	Band_2.ipt	Production	Acero inoxidable 3/8" x 0,64 mm	9
7	11	Tornillo corto		Standard	DIN EN ISO 7050 - C-H ST3,5x13 C	
8	4	Tornillo largo		Standard	DIN EN ISO 7050 - C-H ST3,5x32 C	

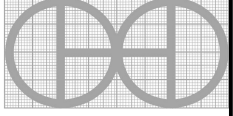
PROYECTO		CREADO POR	APROBADO POR	FECHA	VERSIÓN
Soporte para tubos de ensayo		E. CEBALLOS	A. MORILLO	15-05-2021	1.0
NOMBRE DE PIEZA		NOMBRE DE ARCHIVO			CÓDIGO
Lista de piezas					B
DESARROLLADO POR	REDISEÑADO POR	APOYADO POR	TIPO DOC.	MATERIAL	CANTIDAD
			PART LIST		
AMERICAN PEACE CORPS		OHO e.V.	LICENCIA	ESCALA	HOJA
			CC-BY-SA 4.0		3 / 9

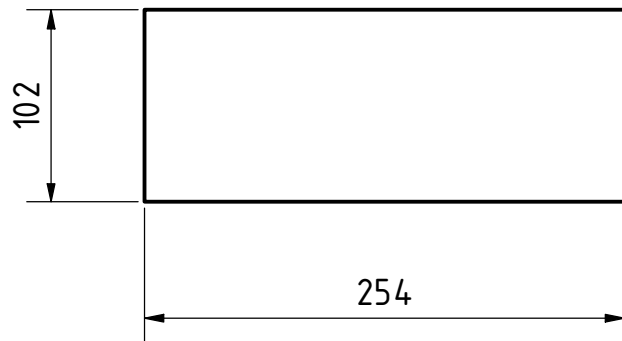
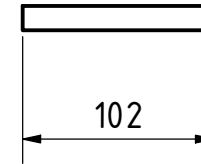
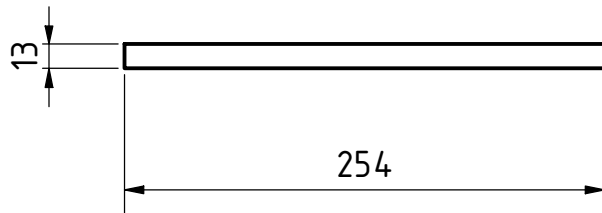

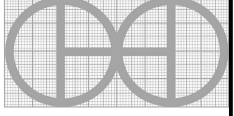
PROYECTO		CREADO POR	APROBADO POR	FECHA	VERSIÓN
Soporte para tubos de ensayo		E. CEBALLOS	A. MORILLO	15-05-2021	1.0
NOMBRE DE PIEZA		NOMBRE DE ARCHIVO			CÓDIGO
Base		base.ipt			1
DESARROLLADO POR	REDISEÑADO POR	APOYADO POR	TIPO DOC.	MATERIAL	CANTIDAD
			ASSEMBLY	Madera	1
AMERICAN PEACE CORPS			LICENCIA	ESCALA	HOJA
OHO e.V.			CC-BY-SA 4.0	1:4	4 / 9

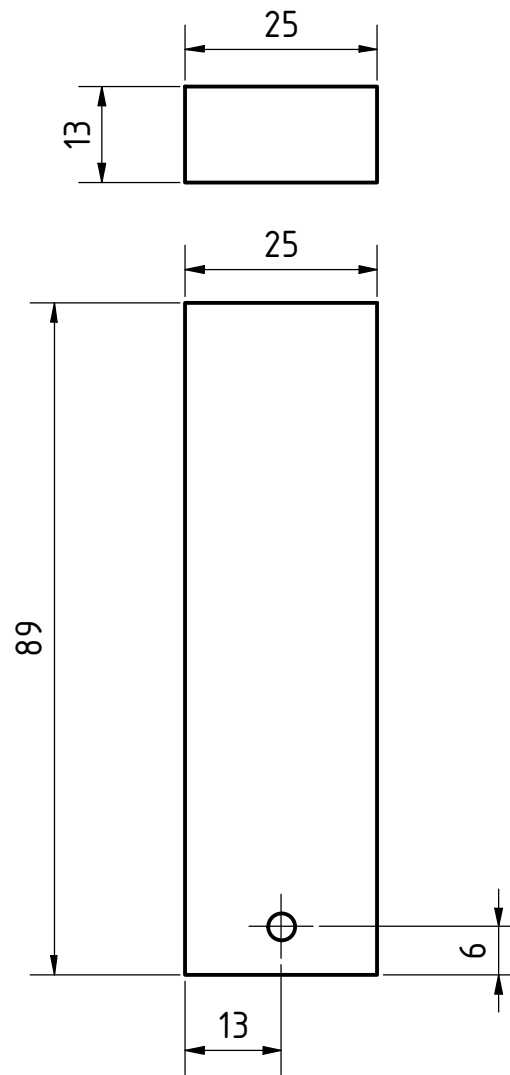

PROYECTO		CREADO POR	APROBADO POR	FECHA	VERSIÓN
Soporte para tubos de ensayo		E. CEBALLOS	A. MORILLO	15-05-2021	1.0
NOMBRE DE PIEZA		NOMBRE DE ARCHIVO			CÓDIGO
Soporte_vertical_1		Vertical_support_1.ipt			2
DESARROLLADO POR	REDISEÑADO POR	APOYADO POR	TIPO DOC.	MATERIAL	CANTIDAD
			PART	Madera	1
AMERICAN PEACE CORPS		OHO e.V.	LICENCIA	ESCALA	HOJA
			CC-BY-SA 4.0	2:1	5 / 9

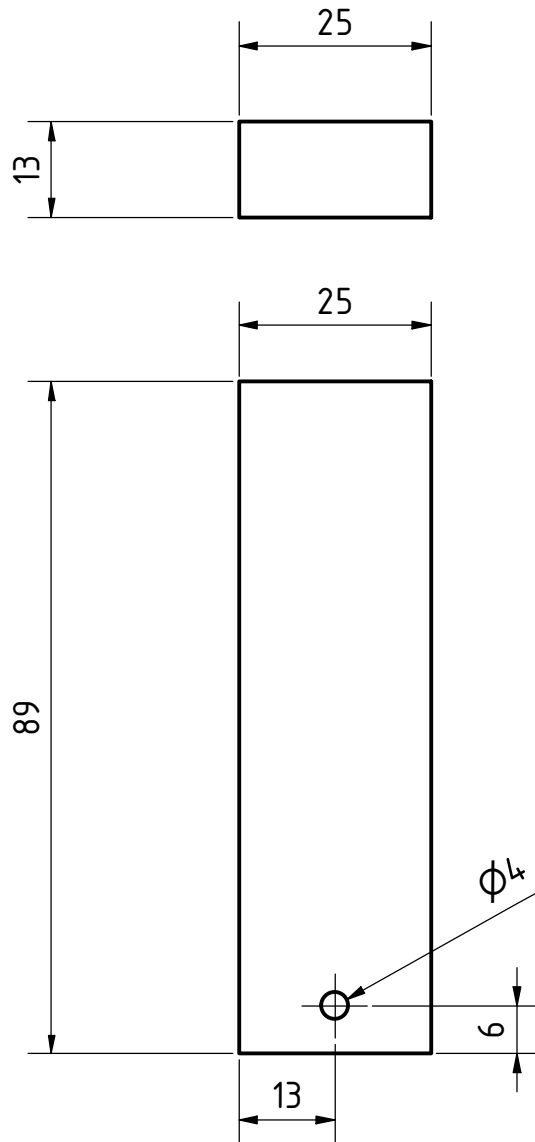

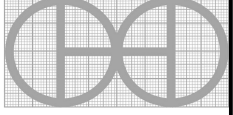
PROYECTO		CREADO POR	APROBADO POR	FECHA	VERSIÓN
Soporte para tubos de ensayo		E. CEBALLOS	A. MORILLO	15-05-2021	1.0
NOMBRE DE PIEZA		NOMBRE DE ARCHIVO			CÓDIGO
Soporte_vertical_2		Vertical_support_2.ipt			3
DESARROLLADO POR	REDISEÑADO POR	APOYADO POR	TIPO DOC.	MATERIAL	CANTIDAD
				Madera	1
AMERICAN PEACE CORPS		OHO e.V.	LICENCIA	ESCALA	HOJA
			CC-BY-SA 4.0	1:1	6 / 9

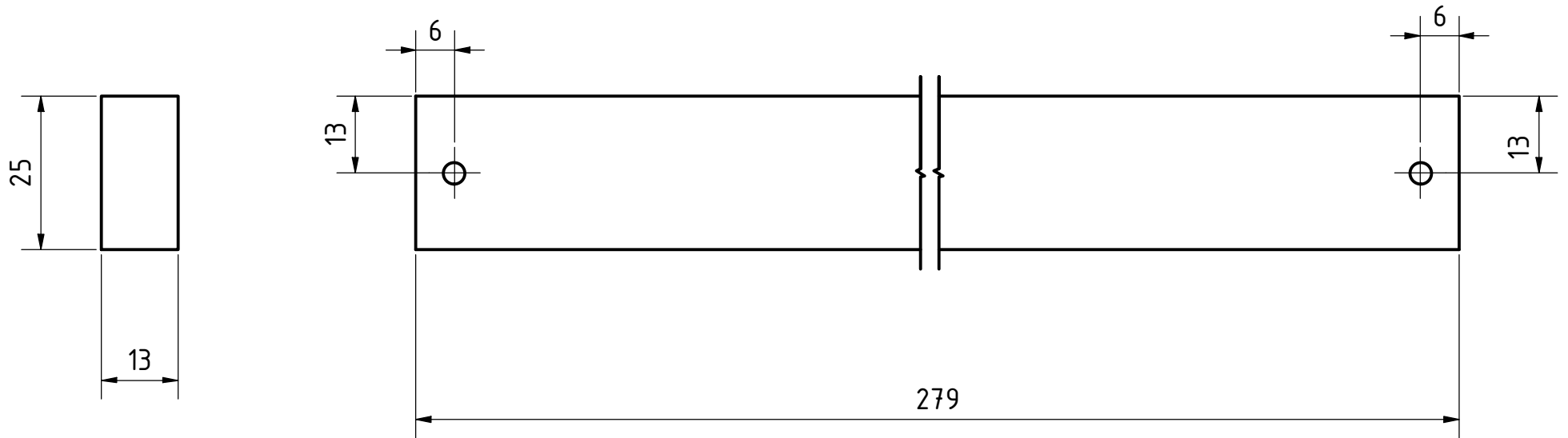

PROYECTO		CREADO POR	APROBADO POR	FECHA	VERSIÓN
Soporte para tubos de ensayo		E. CEBALLOS	A. MORILLO	15-05-2021	1.0
NOMBRE DE PIEZA		NOMBRE DE ARCHIVO			CÓDIGO
Parte superior		Upper_part.ipt			4
DESARROLLADO POR	REDISEÑADO POR	APOYADO POR	TIPO DOC.	MATERIAL	CANTIDAD
				Madera	1
AMERICAN PEACE CORPS		OHO e.V.	LICENCIA	ESCALA	HOJA
			CC-BY-SA 4.0	1:1	7 / 9

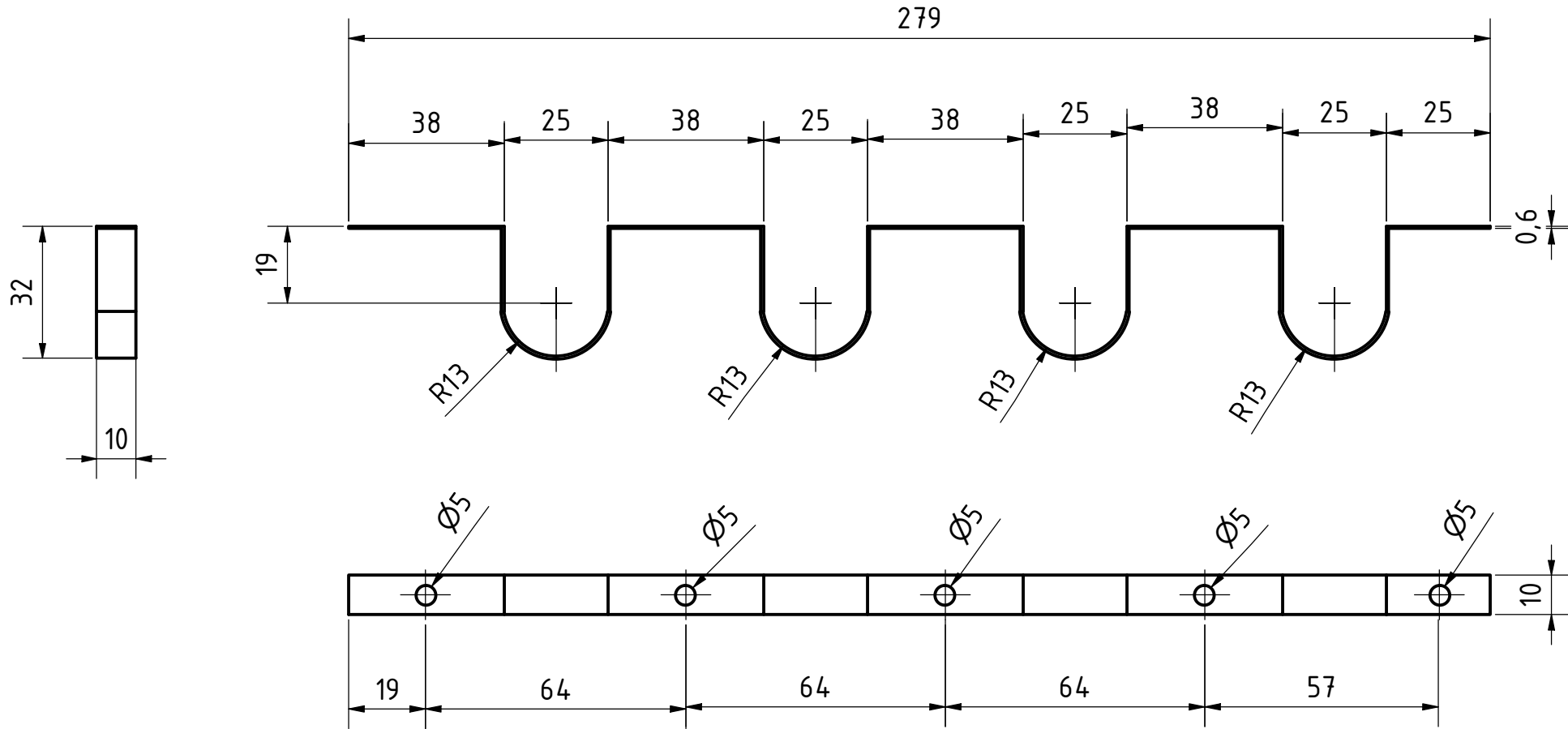

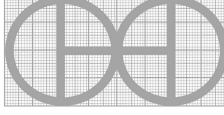
PROYECTO		CREADO POR	APROBADO POR	FECHA	VERSIÓN
Soporte para tubos de ensayo		E. CEBALLOS	A. MORILLO	15-05-2021	1.0
NOMBRE DE PIEZA		NOMBRE DE ARCHIVO			CÓDIGO
Banda_1		Band_1.ipt			5
DESARROLLADO POR	REDISEÑADO POR	APOYADO POR	TIPO DOC.	MATERIAL	CANTIDAD
				Acero inoxidable	1
AMERICAN PEACE CORPS		OHO e.V.	LICENCIA	ESCALA	HOJA
			CC-BY-SA 4.0	1:1.5	8 / 9

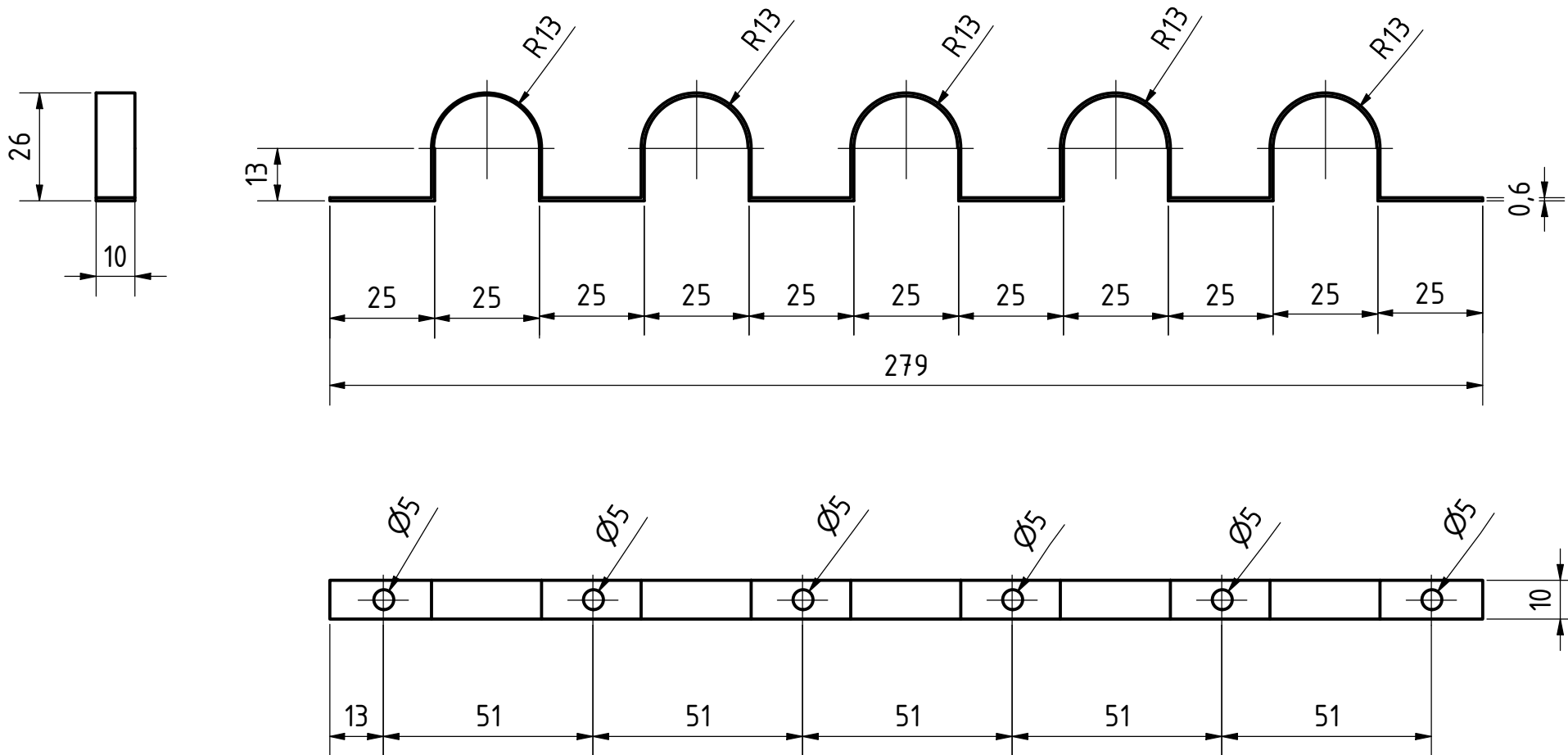

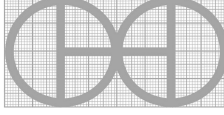
PROYECTO		CREADO POR	APROBADO POR	FECHA	VERSIÓN
Soporte para tubos de ensayo		E. CEBALLOS	A. MORILLO	15-05-2021	1.0
NOMBRE DE PIEZA		NOMBRE DE ARCHIVO			CÓDIGO
Banda_2		Band_2.ipt			6
DESARROLLADO POR	REDISEÑADO POR	APOYADO POR	TIPO DOC.	MATERIAL	CANTIDAD
				Acero inoxidable	1
AMERICAN PEACE CORPS		OHO e.V.	LICENCIA	ESCALA	HOJA
			CC-BY-SA 4.0	1:1.5	9 / 9