

PROYECTO		CREADO POR	APROBADO POR	FECHA	VERSIÓN
Caja nido para conejos		E. CEBALLOS	A. MORILLO	24-05-2021	1.0
NOMBRE DE PIEZA		NOMBRE DE ARCHIVO			CÓDIGO
Vistas 3d		Proyecto OHO AF-AH_A1_P1 05-261 Kleinvieh_P41.iam			A
DESARROLLADO POR	REDISEÑADO POR	APOYADO POR	TIPO DOC.	MATERIAL	CANTIDAD
			ASSEMBLY		
Rodale Press	OHO e.V.		LICENCIA	ESCALA	HOJA
			CC-BY-SA 4.0	1:8	1 / 8

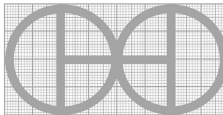
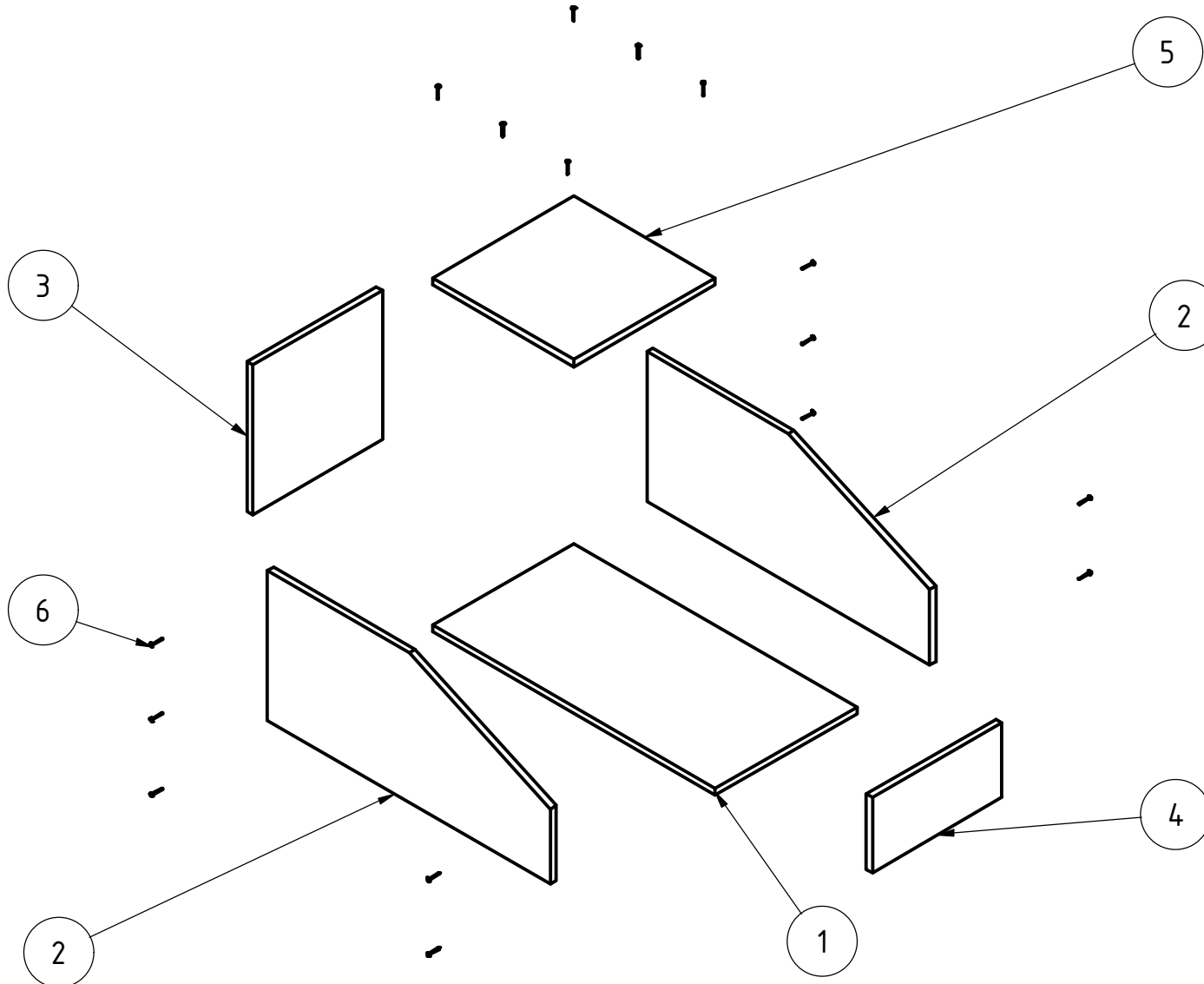
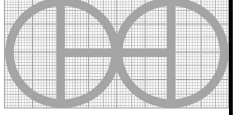

PROYECTO		CREADO POR	APROBADO POR	FECHA	VERSIÓN
Caja nido para conejos		E. CEBALLOS	A. MORILLO	24-05-2021	1.0
NOMBRE DE PIEZA		NOMBRE DE ARCHIVO			CÓDIGO
Vistas 3d		Proyecto OHO AF-AH_A1_P1 05-261 Kleinvieh_P41.iam			A
DESARROLLADO POR	REDISEÑADO POR	APOYADO POR	TIPO DOC.	MATERIAL	CANTIDAD
			ASSEMBLY		
Rodale Press	OHO e.V.		LICENCIA	ESCALA	HOJA
			CC-BY-SA 4.0	1:10	2 / 8

## PARTS LIST

POS	CANT	NOMBRE DE PIEZA	NOMBRE DE ARCHIVO	TIPO PZA	ESPECIFICACIONES	HOJA
A		Vistas 3d	Proyecto OHO AF-AH_A1_P1 05-261 Kleinvieh_P41.iam			1-2
B		Lista de piezas				3
1	1	Mesa base	Base table.ipt	Production	Madera secada en horno, espesor 1/2 "	4
2	2	Mesa lateral	side table.ipt	Production	Madera secada en horno, espesor 1/2 "	5
3	1	Mesa trasera	back table.ipt	Production	Madera secada en horno, espesor 1/2 "	6
4	1	Mesa frontal	front table.ipt	Production	Madera secada en horno, espesor 1/2 "	7
5	1	Mesa superior	upper table.ipt	Production	Madera secada en horno, espesor 1/2 "	8
6	16	Clavos	Nail.ipt	Standard	Acero ASTM F-1667, clavo de 1".	

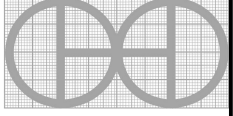
PROYECTO		CREADO POR	APROBADO POR	FECHA	VERSIÓN
Caja nido para conejos		E. CEBALLOS	A. MORILLO	24-05-2021	1.0
NOMBRE DE PIEZA		NOMBRE DE ARCHIVO			CÓDIGO
Lista de piezas					B
DESARROLLADO POR	REDISEÑADO POR	APOYADO POR	TIPO DOC.	MATERIAL	CANTIDAD
			PART LIST		
Rodale Press	OHO e.V.		LICENCIA	ESCALA	HOJA
			CC-BY-SA 4.0		3 / 8

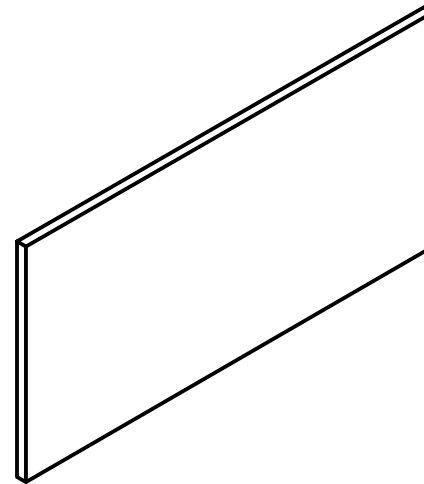
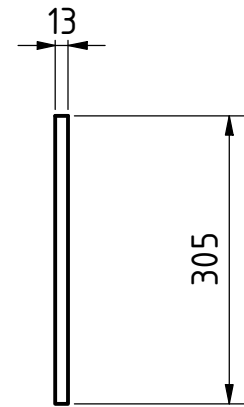
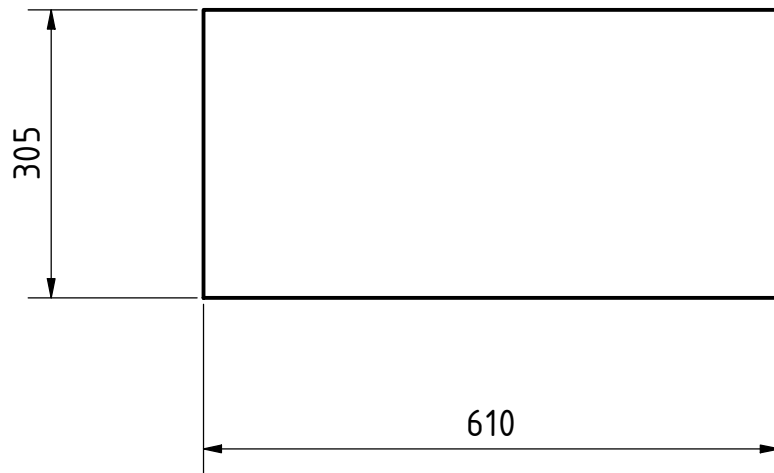

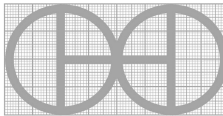
PROYECTO		CREADO POR	APROBADO POR	FECHA	VERSIÓN
Caja nido para conejos		E. CEBALLOS	A. MORILLO	24-05-2021	1.0
NOMBRE DE PIEZA		NOMBRE DE ARCHIVO			CÓDIGO
Mesa base		Base table.ipt			1
DESARROLLADO POR	REDISEÑADO POR	APOYADO POR	TIPO DOC.	MATERIAL	CANTIDAD
			PART	Madera secada en horno	1
			LICENCIA	ESCALA	HOJA
Rodale Press	OHO e.V.		CC-BY-SA 4.0	1:8	4 / 8

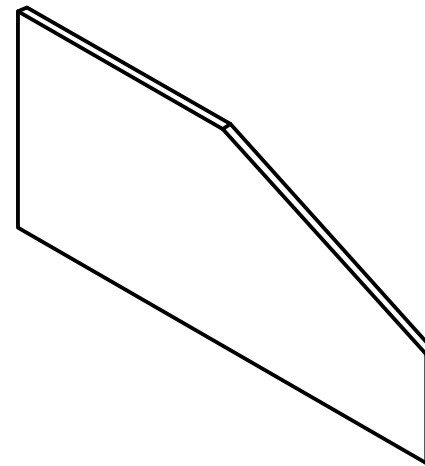
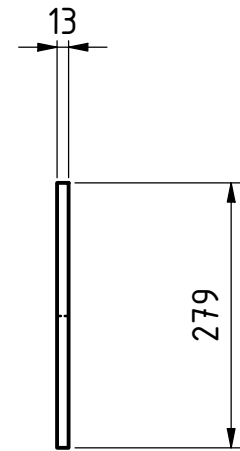
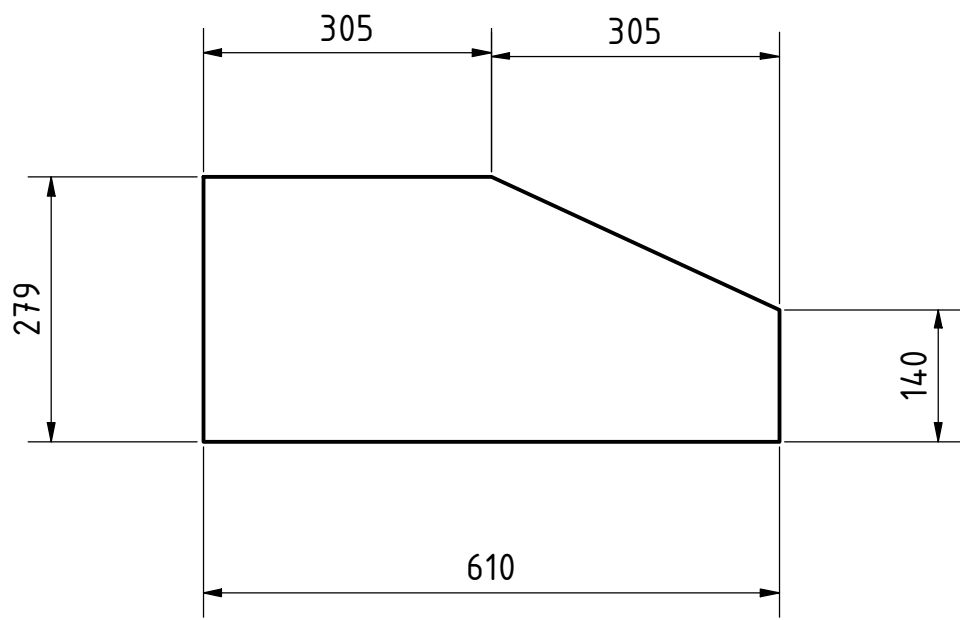

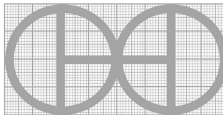
PROYECTO		CREADO POR	APROBADO POR	FECHA	VERSIÓN
Caja nido para conejos		E. CEBALLOS	A. MORILLO	24-05-2021	1.0
NOMBRE DE PIEZA		NOMBRE DE ARCHIVO			CÓDIGO
Mesa lateral		side table.ipt			2
DESARROLLADO POR	REDISEÑADO POR	APOYADO POR	TIPO DOC.	MATERIAL	CANTIDAD
			PART	Madera secada en horno	2
			LICENCIA	ESCALA	HOJA
Rodale Press	OHO e.V.		CC-BY-SA 4.0	1:8	5 / 8

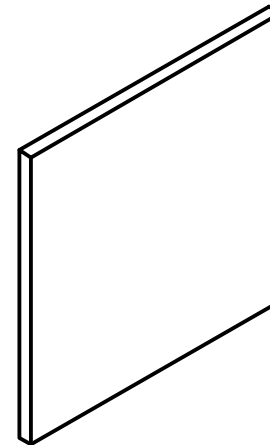
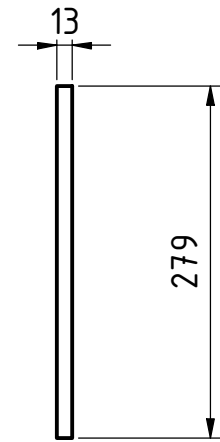
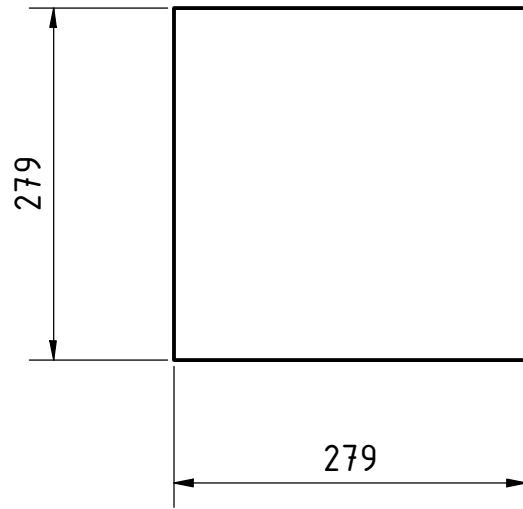

PROYECTO		CREADO POR	APROBADO POR	FECHA	VERSIÓN
Caja nido para conejos		E. CEBALLOS	A. MORILLO	24-05-2021	1.0
NOMBRE DE PIEZA		NOMBRE DE ARCHIVO			CÓDIGO
Mesa trasera		back table.ipt			3
DESARROLLADO POR	REDISEÑADO POR	APOYADO POR	TIPO DOC.	MATERIAL	CANTIDAD
			PART	Madera secada en horno	1
			LICENCIA	ESCALA	HOJA
Rodale Press	OHO e.V.		CC-BY-SA 4.0	1:6	6 / 8

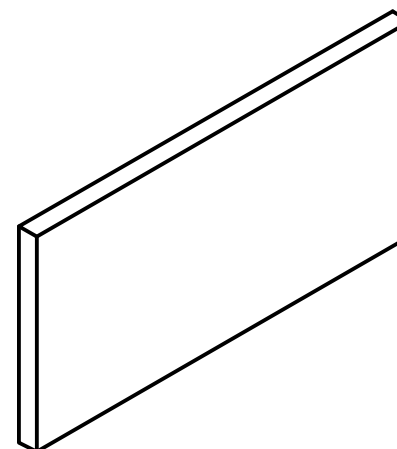
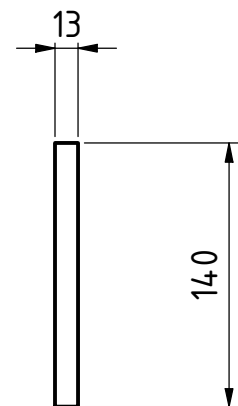
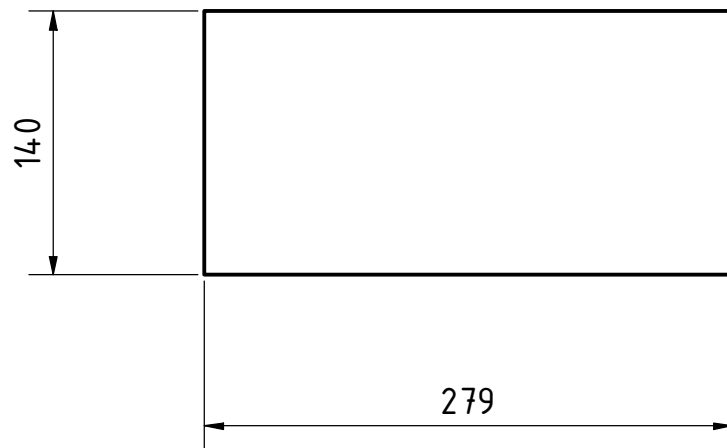

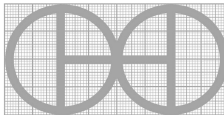
PROYECTO		CREADO POR	APROBADO POR	FECHA	VERSIÓN
Caja nido para conejos		E. CEBALLOS	A. MORILLO	24-05-2021	1.0
NOMBRE DE PIEZA		NOMBRE DE ARCHIVO			CÓDIGO
Mesa frontal		front table.ipt			4
DESARROLLADO POR	REDISEÑADO POR	APOYADO POR	TIPO DOC.	MATERIAL	CANTIDAD
			PART	Madera secada en horno	1
			LICENCIA	ESCALA	HOJA
Rodale Press	OHO e.V.		CC-BY-SA 4.0	1:4	7 / 8

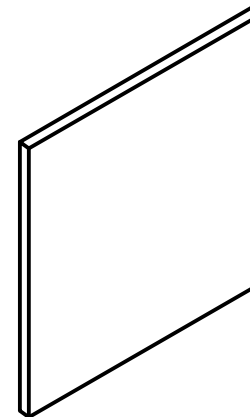
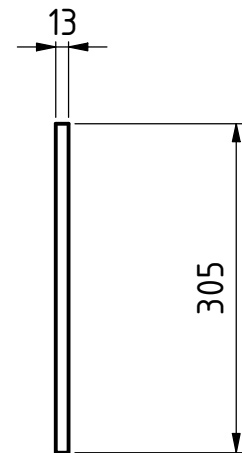
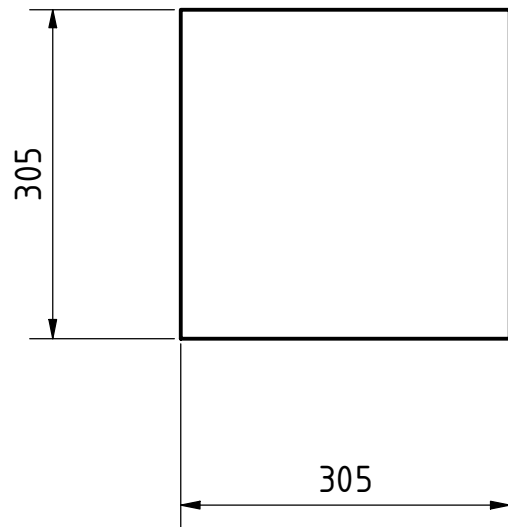

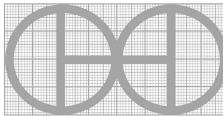
PROYECTO		CREADO POR	APROBADO POR	FECHA	VERSIÓN
Caja nido para conejos		E. CEBALLOS	A. MORILLO	24-05-2021	1.0
NOMBRE DE PIEZA		NOMBRE DE ARCHIVO			CÓDIGO
Mesa superior		upper table.ipt			5
DESARROLLADO POR	REDISEÑADO POR	APOYADO POR	TIPO DOC.	MATERIAL	CANTIDAD
			PART	Madera secada en horno	1
			LICENCIA	ESCALA	HOJA
Rodale Press	OHO e.V.		CC-BY-SA 4.0	1:7	8 / 8