

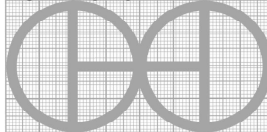

ISOMETRIC (1 : 15)

PROYECTO	CREADO POR	APROBADO POR	FECHA	VERSIÓN
Conejera Segura y Resistente	J. Zeron	A. Morillo	30/05/2021	1.0
NOMBRE DE PIEZA	NOMBRE DE ARCHIVO			CÓDIGO
Vistas 3D	safe-and-sturdy-shelter.iam			A1
DESARROLLADO POR	REDISEÑADO POR	TIPO DOC.	MATERIAL	CANTIDAD
		ASSEMBLY		-
UNIVERSITY OF GHANA	OHO e.V.	LICENCIA	ESCALA	HOJA
		CC-BY-SA 4.0	1:15	1 /24

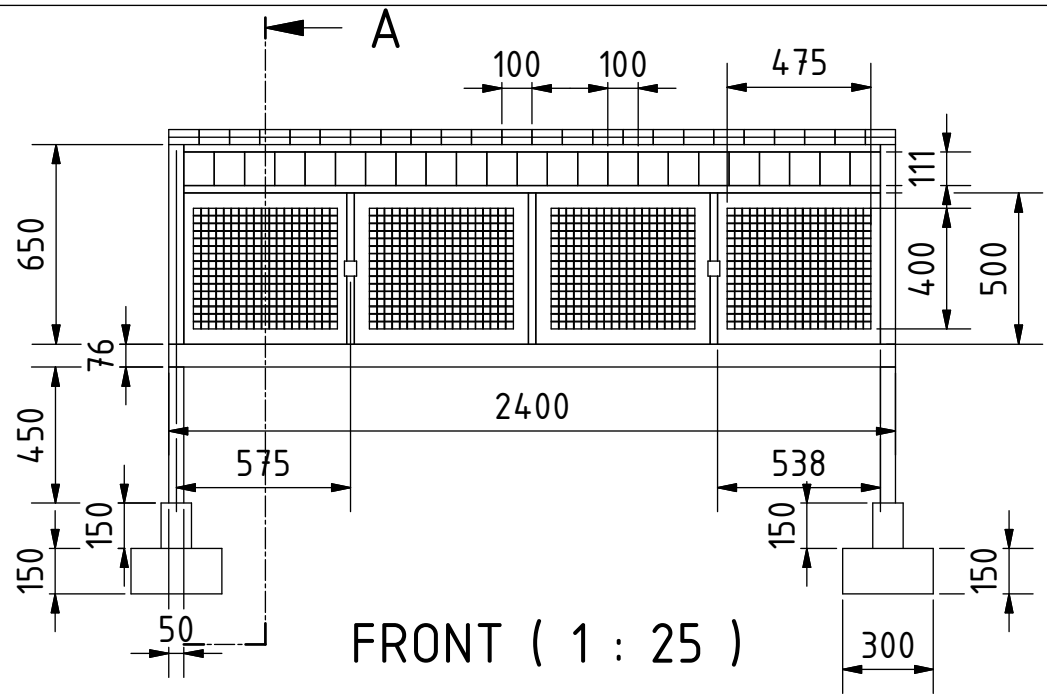
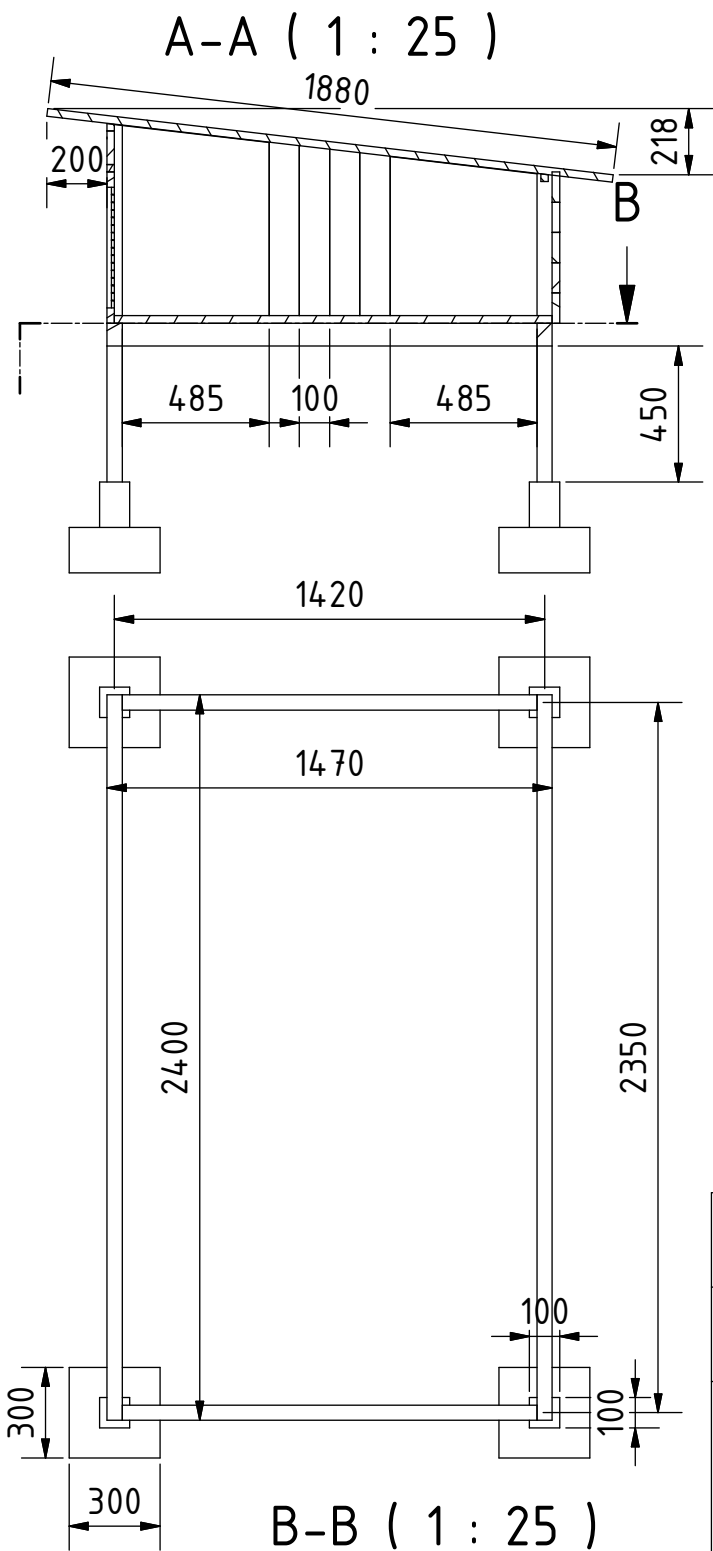

Note: all units are in mm

PROYECTO	CREADO POR	APROBADO POR	FECHA	VERSIÓN
Conejera Segura y Resistente	J. Zeron	A. Morillo	30/05/2021	1.0
NOMBRE DE PIEZA	NOMBRE DE ARCHIVO			CÓDIGO
Vistas 3D	safe-and-sturdy-shelter.iam			A1
DESARROLLADO POR	REDISEÑADO POR	TIPO DOC.	MATERIAL	CANTIDAD
		ASSEMBLY		-
UNIVERSITY OF GHANA	OHO e.V.	LICENCIA	ESCALA	HOJA
		CC-BY-SA 4.0	1:25	2 /24

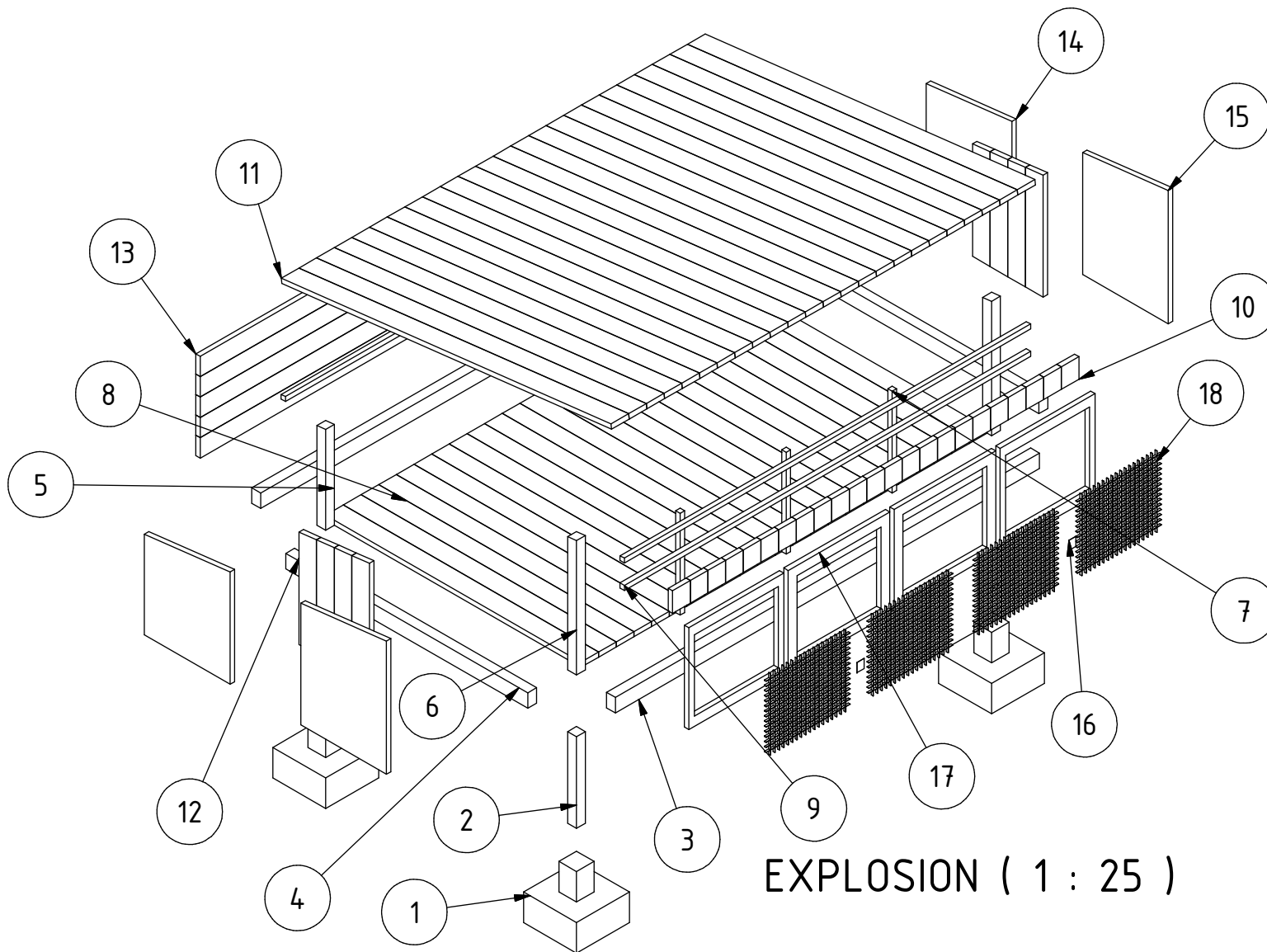

EXPLOSION (1 : 25)

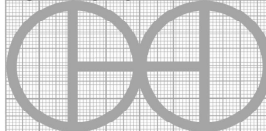
PROYECTO	CREADO POR	APROBADO POR	FECHA	VERSIÓN
Conejera Segura y Resistente	J. Zeron	A. Morillo	30/05/2021	1.0
NOMBRE DE PIEZA	NOMBRE DE ARCHIVO			CÓDIGO
Despiece en 3D	safe-and-sturdy-shelter.ipn			A2
DESARROLLADO POR	REDISEÑADO POR	TIPO DOC.	MATERIAL	CANTIDAD
		ASSEMBLY		-
UNIVERSITY OF GHANA	OHO e.V.	LICENCIA	ESCALA	HOJA
		CC-BY-SA 4.0	1:25	3 /24

PARTS LIST

POS	CANT	NOMBRE DE PIEZA	NOMBRE DE ARCHIVO	TIPO PZA	ESPECIFICACIONES	HOJA
A1	-	Vistas 3D	safe-and-sturdy-shelter.iam	-	-	1-2
A2	-	Despiece en 3D	safe-and-sturdy-shelter.ipn	-	-	3
B1	-	Lista de piezas	uga_ sss_safe-and-sturdy-shelter	-	-	4
1	4	Fundacion	Foundation.ipt	Production	Concreto estructural	5
2	4	Columna_1 - 2" x 2"	Column_1 - 2" x 2".ipt	Production	Madera de teca 2" x 2"	6
3	2	Viga_1 - 2" x 3"	Beam_1 - 2" x 3".ipt	Production	Madera de teca 2" x 3"	7
4	2	Viga_2 - 2" x 3"	Beam_2 - 2" x 3".ipt	Production	Madera de teca 2" x 3"	8
5	2	Columna_2 - 2" x 2"	Column_2 - 2" x 2".ipt	Production	Madera de teca 2" x 2"	9
6	2	Columna_3 - 2" x 2"	Column_3 - 2" x 2".ipt	Production	Madera de teca 2" x 2"	10
7	3	Columna_4 - 1" x 1"	Column_4 - 1" x 1".ipt	Production	Madera de teca 1" x 1"	11
8	23	Tablon de piso	Floor Plank.ipt	Production	Madera secada al horno 1"	12
9	3	Columna_3 - 1" x 1"	Beam_3 - 1" x 1".ipt	Production	Madera de teca 1" x 1"	13
10	23	Tablon superior	Top Plank.ipt	Production	Madera secada al horno 1"	14
11	24	Tablon de techo	Roof Plank.ipt	Production	Madera secada al horno 1"	15
12	2	Tablon lateral A	Side Plank A.ipt	Production	Madera secada al horno 1"	16
12.1	2	Tablon lateral B	Side Plank B.ipt	Production	Madera secada al horno 1"	17
12.2	2	Tablon lateral C	Side Plank C.ipt	Production	Madera secada al horno 1"	18
12.3	2	Tablon lateral D	Side Plank D.ipt	Production	Madera secada al horno 1"	19
13	5	Tablon trasero	Rear Plank.ipt	Production	Madera secada al horno 1"	20
14	2	Pared lateral A	Side Wall A.ipt	Production	Madera contrachapada 1"	21
15	2	Pared lateral B	Side Wall B.ipt	Production	Madera contrachapada 1"	22
16	2	Bisagra de ventana	Window Hinge.ipt	Buy	Latón 2"	-
17	4	Marco de ventana	Window Frame.ipt	Production	Madera contrachapada 1"	23
18	4	Rejilla de ventana	Window Grid.ipt	Production	Malla gallinero	24
19	-	Union	-	Buy	Clavo de acero 1 1/2"	-

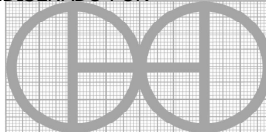
PROYECTO	CREADO POR	APROBADO POR	FECHA	VERSIÓN
Conejera Segura y Resistente	J. Zeron	A. Morillo	30/05/2021	1.0
NOMBRE DE PIEZA	NOMBRE DE ARCHIVO			CÓDIGO
Lista de piezas	uga_ sss_safe-and-sturdy-shelter			B1
DESARROLLADO POR	REDISEÑADO POR	TIPO DOC.	MATERIAL	CANTIDAD
		ASSEMBLY		-
UNIVERSITY OF GHANA	OHO e.V.	LICENCIA	ESCALA	HOJA
		CC-BY-SA 4.0		4 /24

C-C (1 : 5)

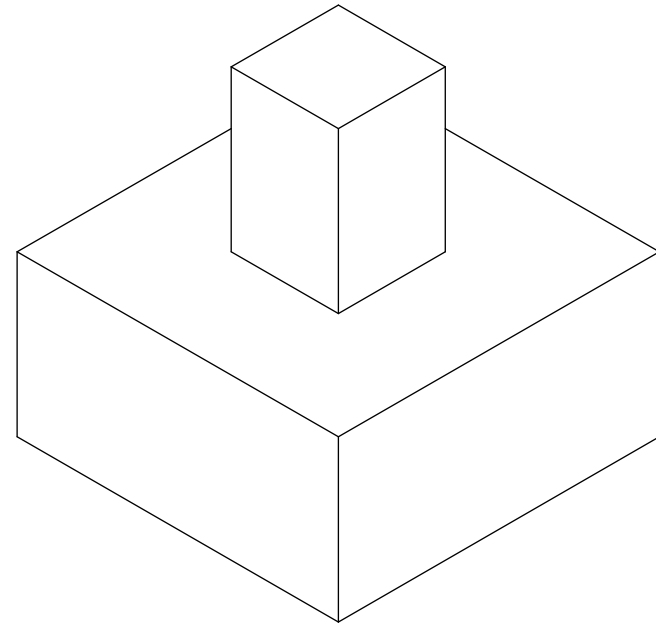
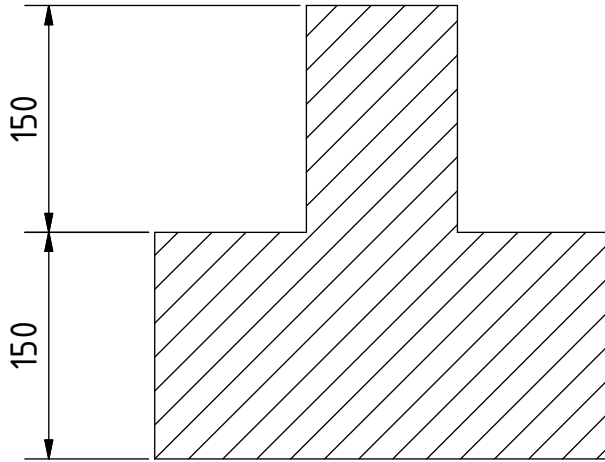

PLAN (1 : 5)

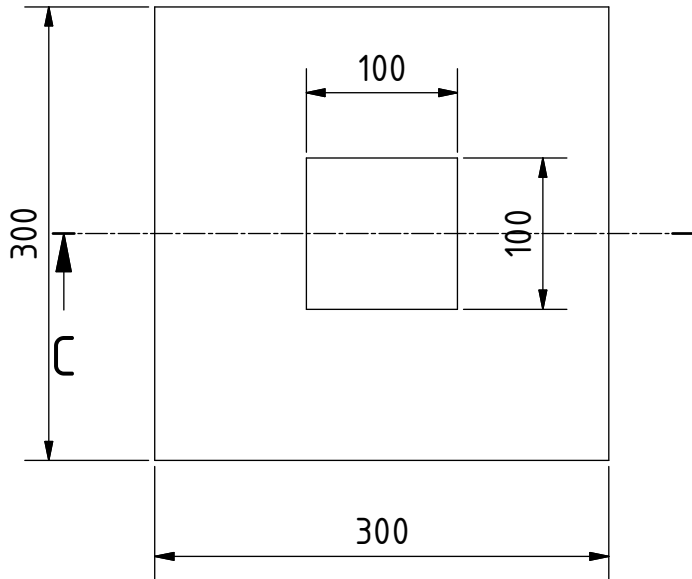

Note: all units are in mm

PROYECTO	CREADO POR	APROBADO POR	FECHA	VERSIÓN
Conejera Segura y Resistente	J. Zeron	A. Morillo	30/05/2021	1.0
NOMBRE DE PIEZA	NOMBRE DE ARCHIVO			CÓDIGO
Fundacion	Foundation.ipt			1
DESARROLLADO POR	REDISEÑADO POR	TIPO DOC.	MATERIAL	CANTIDAD
		PART	Concreto estructural	4
UNIVERSITY OF GHANA	OHO e.V.	LICENCIA	ESCALA	HOJA
		CC-BY-SA 4.0	1:5	5 /24

ELEVATION (1 : 5)

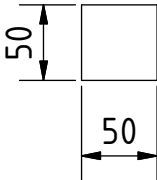
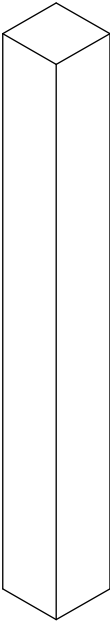
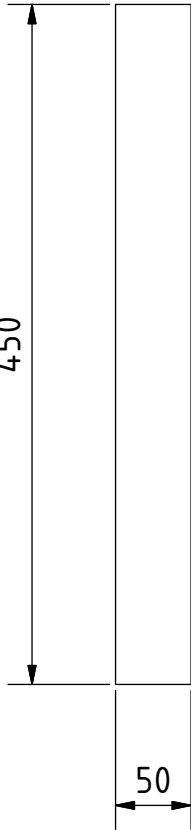

Note: all units are in mm

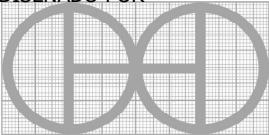
PROYECTO	CREADO POR	APROBADO POR	FECHA	VERSIÓN
Conejera Segura y Resistente	J. Zeron	A. Morillo	30/05/2021	1.0
NOMBRE DE PIEZA	NOMBRE DE ARCHIVO			CÓDIGO
Columna_1 - 2" x 2"	Column_1 - 2" x 2".ipt			2
DESARROLLADO POR	REDISEÑADO POR	TIPO DOC.	MATERIAL	CANTIDAD
		PART	Madera de teca	4
UNIVERSITY OF GHANA	OHO e.V.	LICENCIA	ESCALA	HOJA
		CC-BY-SA 4.0	1:5	6 /24

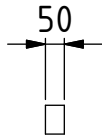

ELEVATION (1 : 20)

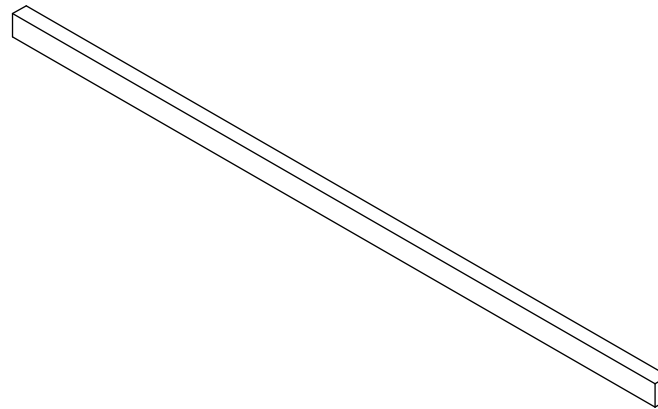
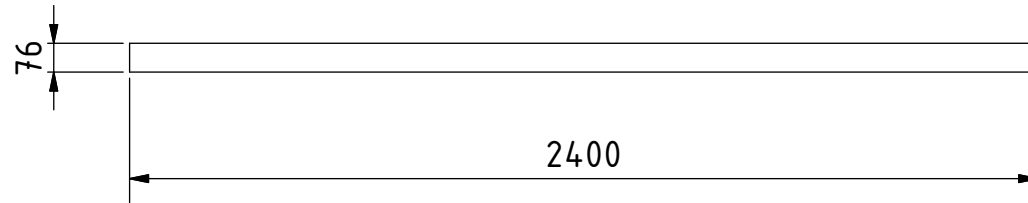

Note: all units are in mm

PROYECTO	CREADO POR	APROBADO POR	FECHA	VERSIÓN
Conejera Segura y Resistente	J. Zeron	A. Morillo	30/05/2021	1.0
NOMBRE DE PIEZA	NOMBRE DE ARCHIVO			CÓDIGO
Viga_1 - 2" x 3"	Beam_1 - 2" x 3".ipt			3
DESARROLLADO POR	REDISEÑADO POR	TIPO DOC.	MATERIAL	CANTIDAD
		PART	Madera de teca	2
UNIVERSITY OF GHANA	OHO e.V.	LICENCIA	ESCALA	HOJA
		CC-BY-SA 4.0	1:20	7 /24

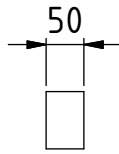

ELEVATION (1 : 10)

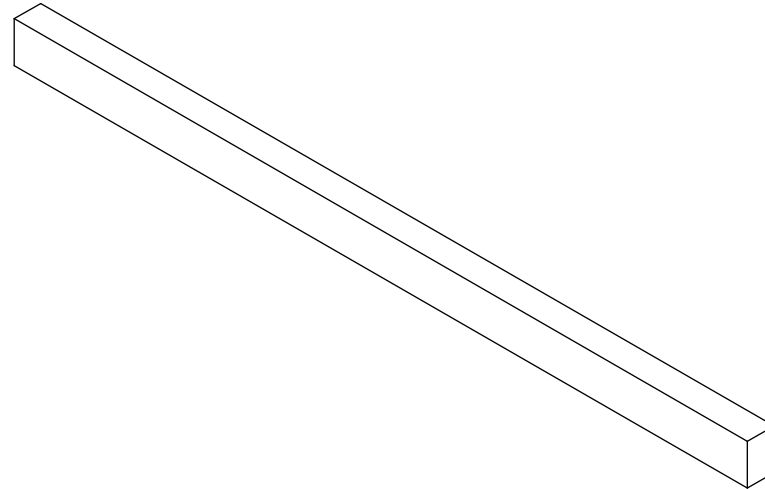
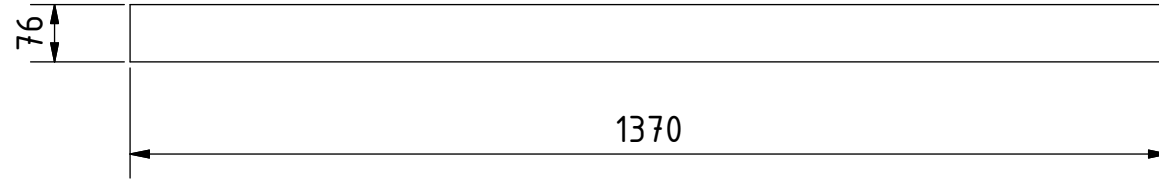

Note: all units are in mm

PROYECTO	CREADO POR	APROBADO POR	FECHA	VERSIÓN
Conejera Segura y Resistente	J. Zeron	A. Morillo	30/05/2021	1.0
NOMBRE DE PIEZA	NOMBRE DE ARCHIVO			CÓDIGO
Viga_2 - 2" x 3"	Beam_2 - 2" x 3".ipt			4
DESARROLLADO POR	REDISEÑADO POR	TIPO DOC.	MATERIAL	CANTIDAD
		PART	Madera de teca	2
UNIVERSITY OF GHANA	OHO e.V.	LICENCIA	ESCALA	HOJA
		CC-BY-SA 4.0	1:10	8 /24

ELEVATION (1 : 5)

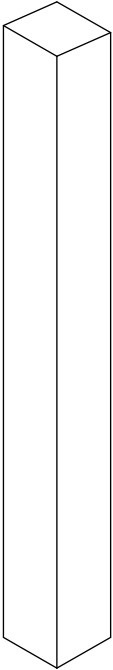
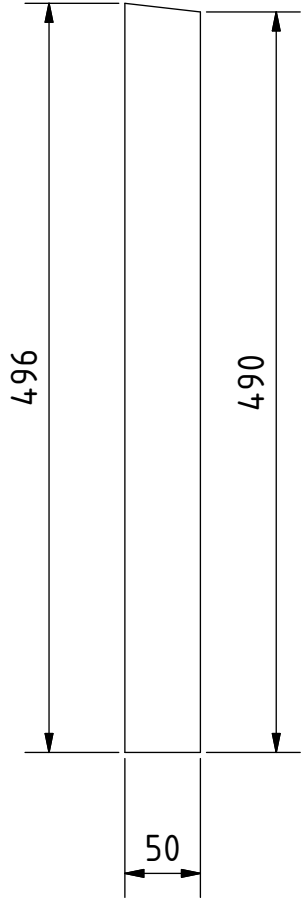

Note: all units are in mm

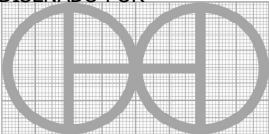
PROYECTO	CREADO POR	APROBADO POR	FECHA	VERSIÓN
Conejera Segura y Resistente	J. Zeron	A. Morillo	30/05/2021	1.0
NOMBRE DE PIEZA	NOMBRE DE ARCHIVO			CÓDIGO
Columna_2 - 2" x 2"	Column_2 - 2" x 2".ipt			5
DESARROLLADO POR	REDISEÑADO POR	TIPO DOC.	MATERIAL	CANTIDAD
		PART	Madera de teca	2
UNIVERSITY OF GHANA	OHO e.V.	LICENCIA	ESCALA	HOJA
		CC-BY-SA 4.0	1:5	9 /24

ELEVATION (1 : 5)

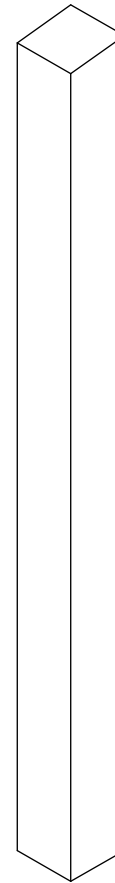
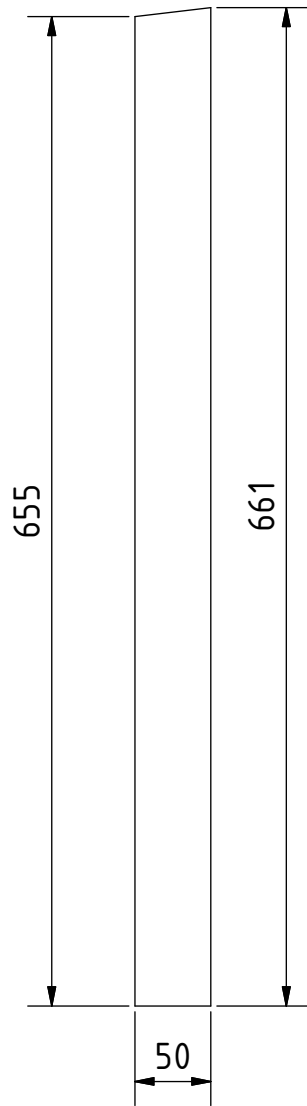

Note: all units are in mm

PROYECTO	CREADO POR	APROBADO POR	FECHA	VERSIÓN
Conejera Segura y Resistente	J. Zeron	A. Morillo	30/05/2021	1.0
NOMBRE DE PIEZA	NOMBRE DE ARCHIVO			CÓDIGO
Columna_3 - 2" x 2"	Column_3 - 2" x 2".ipt			6
DESARROLLADO POR	REDISEÑADO POR	TIPO DOC.	MATERIAL	CANTIDAD
		PART	Madera de teca	2
UNIVERSITY OF GHANA	OHO e.V.	LICENCIA	ESCALA	HOJA
		CC-BY-SA 4.0	1:5	10 /24

ELEVATION (1 : 4)

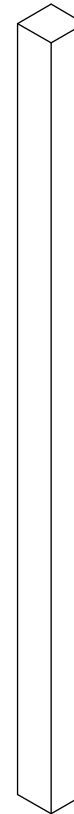
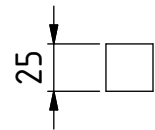
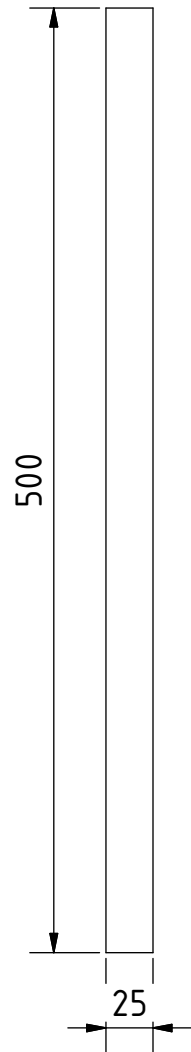

Note: all units are in mm

PROYECTO	CREADO POR	APROBADO POR	FECHA	VERSIÓN
Conejera Segura y Resistente	J. Zeron	A. Morillo	30/05/2021	1.0
NOMBRE DE PIEZA	NOMBRE DE ARCHIVO			CÓDIGO
Columna_4 - 1" x 1"	Column_4 - 1" x 1".ipt			7
DESARROLLADO POR	REDISEÑADO POR	TIPO DOC.	MATERIAL	CANTIDAD
UNIVERSITY OF GHANA	OHO e.V.	PART	Madera de teca	3
		LICENCIA	ESCALA	HOJA
		CC-BY-SA 4.0	1:4	11 /24

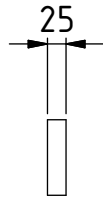

PLAN (1 : 10)

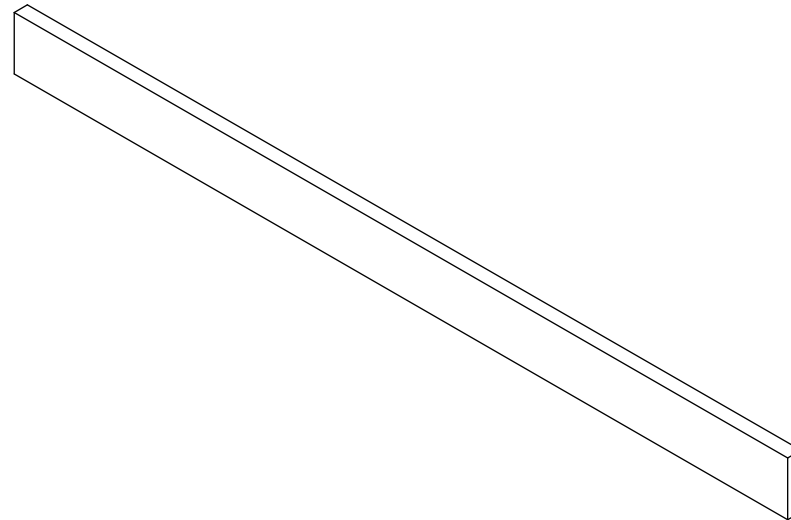
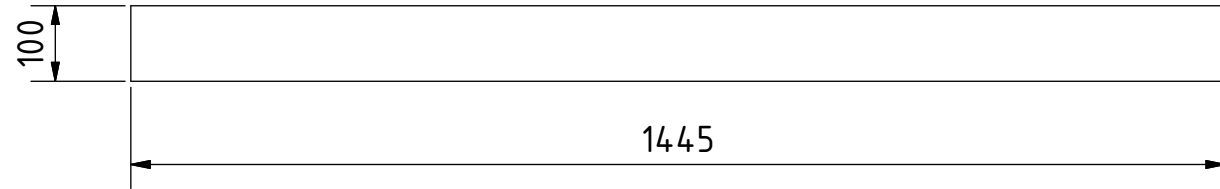

Note: all units are in mm

PROYECTO	CREADO POR	APROBADO POR	FECHA	VERSIÓN
Conejera Segura y Resistente	J. Zeron	A. Morillo	30/05/2021	1.0
NOMBRE DE PIEZA	NOMBRE DE ARCHIVO			CÓDIGO
Tablon de piso	Floor Plank.ipt			8
DESARROLLADO POR	REDISEÑADO POR	TIPO DOC.	MATERIAL	CANTIDAD
		PART	Madera secada al horno	23
UNIVERSITY OF GHANA	OHO e.V.	LICENCIA	ESCALA	HOJA
		CC-BY-SA 4.0	1:10	12 /24

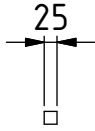

ELEVATION (1 :15)

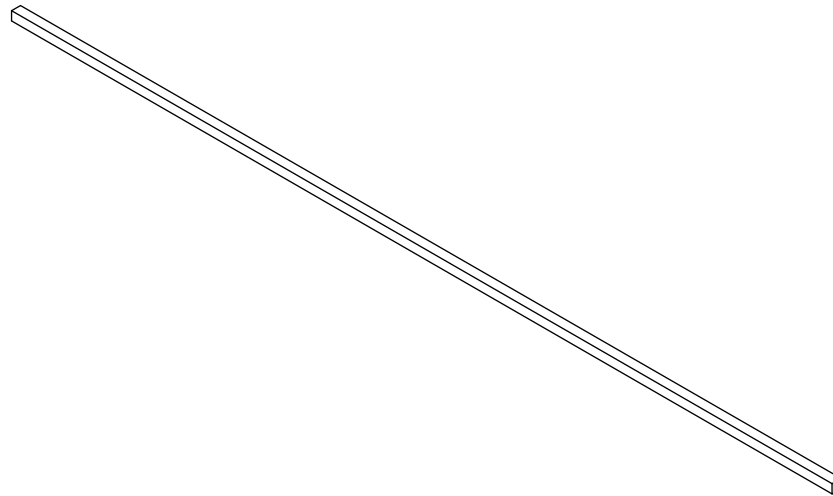
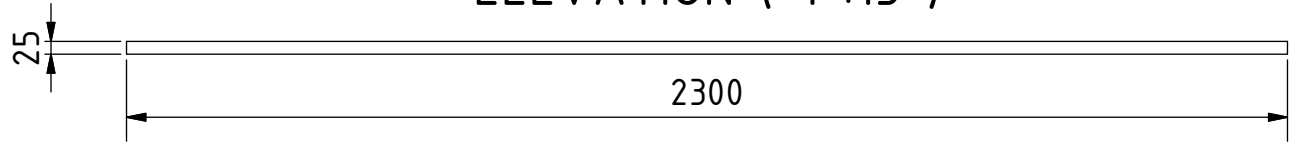

Note: all units are in mm

PROYECTO	CREADO POR	APROBADO POR	FECHA	VERSIÓN
Conejera Segura y Resistente	J. Zeron	A. Morillo	30/05/2021	1.0
NOMBRE DE PIEZA	NOMBRE DE ARCHIVO			CÓDIGO
Columna_3 - 1" x 1"	Beam_3 - 1" x 1".ipt			9
DESARROLLADO POR	REDISEÑADO POR	TIPO DOC.	MATERIAL	CANTIDAD
		PART	Madera de teca	3
UNIVERSITY OF GHANA	OHO e.V.	LICENCIA	ESCALA	HOJA
		CC-BY-SA 4.0	1:15	13 /24

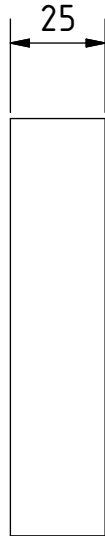

ELEVATION (1 : 2)

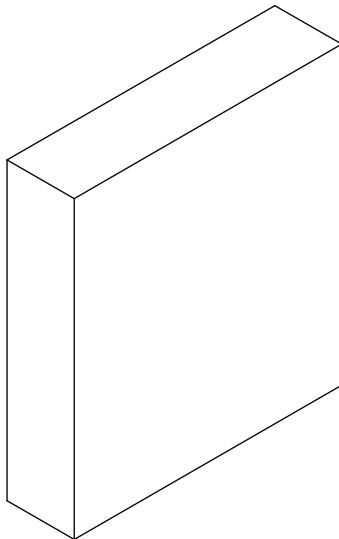
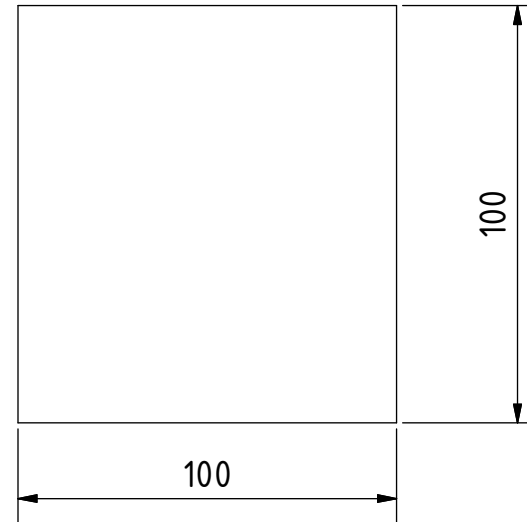

Note: all units are in mm

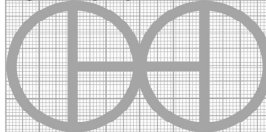
PROYECTO	CREADO POR	APROBADO POR	FECHA	VERSIÓN
Conejera Segura y Resistente	J. Zeron	A. Morillo	30/05/2021	1.0
NOMBRE DE PIEZA	NOMBRE DE ARCHIVO			CÓDIGO
Tablon superior	Top Plank.ipt			10
DESARROLLADO POR	REDISEÑADO POR	TIPO DOC.	MATERIAL	CANTIDAD
		PART	Madera secada al horno	23
UNIVERSITY OF GHANA	OHO e.V.	LICENCIA	ESCALA	HOJA
		CC-BY-SA 4.0	1:2	14 /24

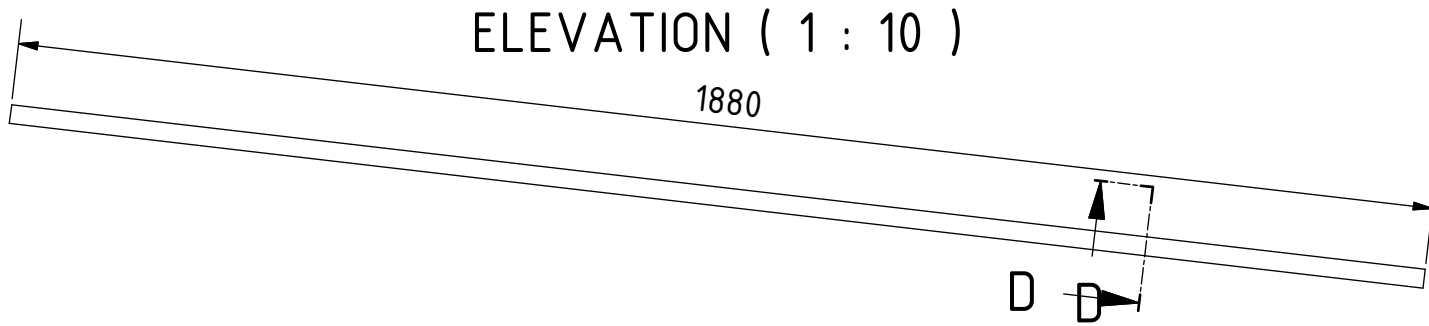

D-D (1 : 10)

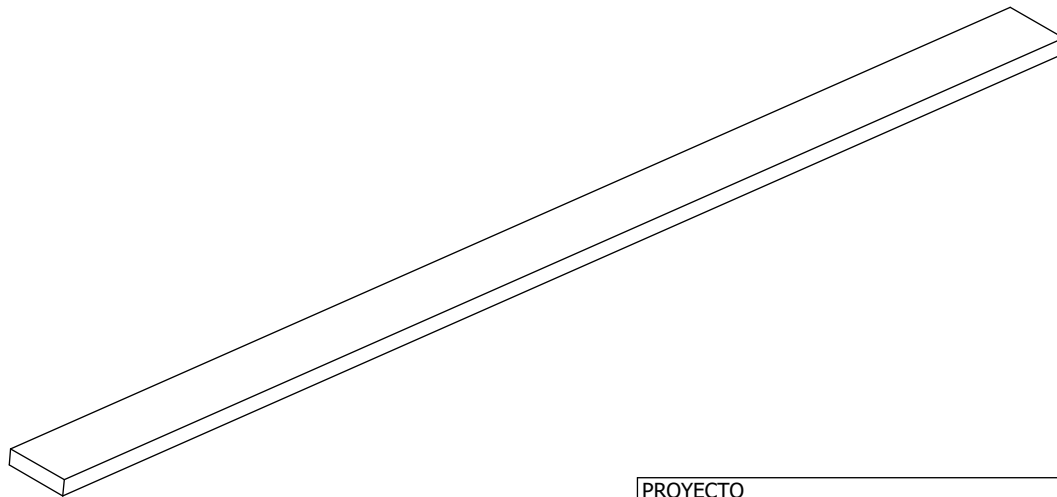
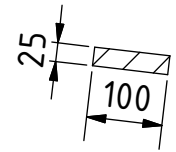

Note: all units are in mm

PROYECTO	CREADO POR	APROBADO POR	FECHA	VERSIÓN
Conejera Segura y Resistente	J. Zeron	A. Morillo	30/05/2021	1.0
NOMBRE DE PIEZA	NOMBRE DE ARCHIVO			CÓDIGO
Tablon de techo	Roof Plank.ipt			11
DESARROLLADO POR	REDISEÑADO POR	TIPO DOC.	MATERIAL	CANTIDAD
		PART	Madera secada al horno	24
UNIVERSITY OF GHANA	OHO e.V.	LICENCIA	ESCALA	HOJA
		CC-BY-SA 4.0	1:10	15 /24

ELEVATION (1 : 5)

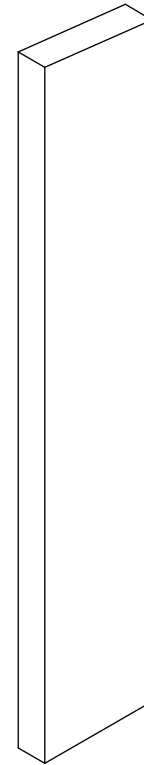
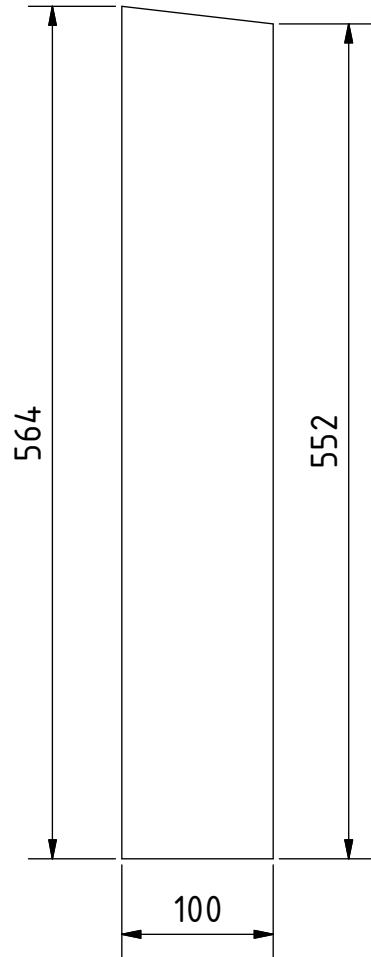

Note: all units are in mm

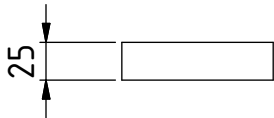

PROYECTO	CREADO POR	APROBADO POR	FECHA	VERSIÓN
Conejera Segura y Resistente	J. Zeron	A. Morillo	30/05/2021	1.0
NOMBRE DE PIEZA	NOMBRE DE ARCHIVO			CÓDIGO
Tablon lateral A	Side Plank A.ipt			12
DESARROLLADO POR	REDISEÑADO POR	TIPO DOC.	MATERIAL	CANTIDAD
		PART	Madera secada al horno	2
UNIVERSITY OF GHANA	OHO e.V.	LICENCIA	ESCALA	HOJA
		CC-BY-SA 4.0		16 /24

ELEVATION (1 : 5)

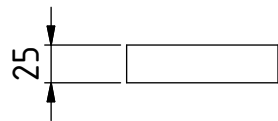
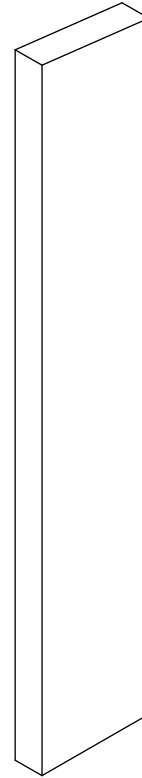
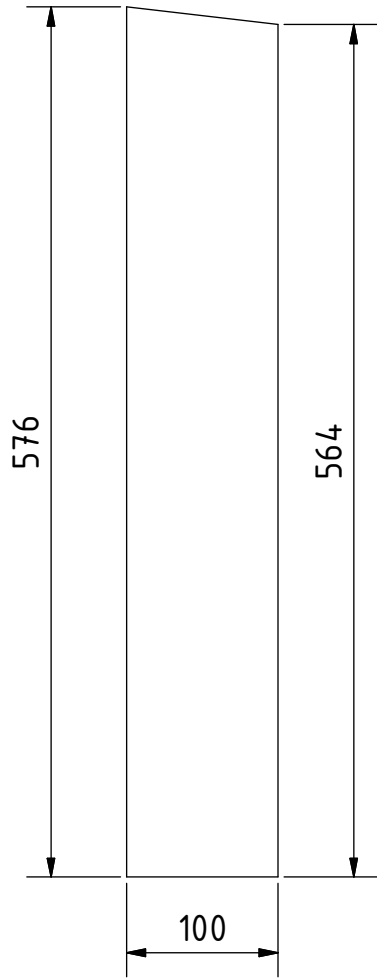

Note: all units are in mm

PROYECTO	CREADO POR	APROBADO POR	FECHA	VERSIÓN
Conejera Segura y Resistente	J. Zeron	A. Morillo	30/05/2021	1.0
NOMBRE DE PIEZA	NOMBRE DE ARCHIVO			CÓDIGO
Tablon lateral B	Side Plank B.ipt			12.1
DESARROLLADO POR	REDISEÑADO POR	TIPO DOC.	MATERIAL	CANTIDAD
		PART	Madera secada al horno	2
UNIVERSITY OF GHANA	OHO e.V.	LICENCIA	ESCALA	HOJA
		CC-BY-SA 4.0	1:5	17 /24

ELEVATION (1 : 5)

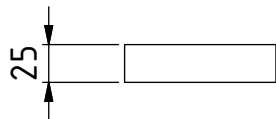
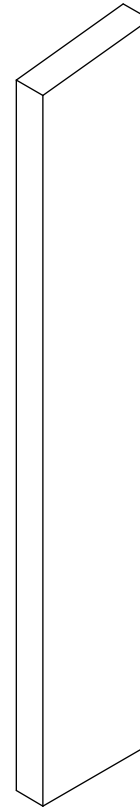
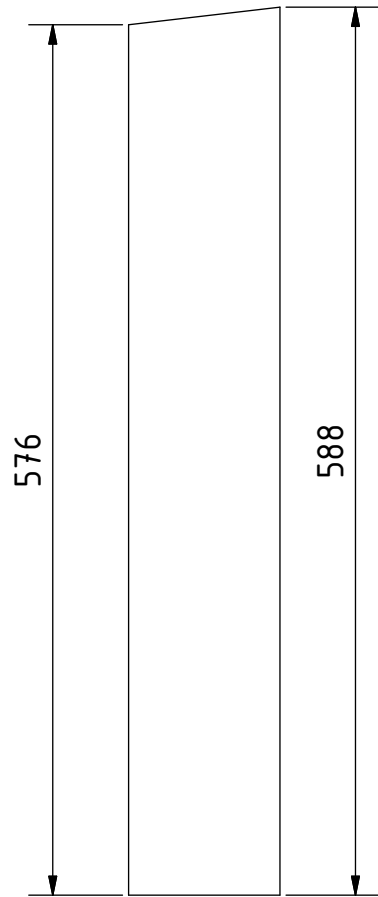

Note: all units are in mm

PROYECTO	CREADO POR	APROBADO POR	FECHA	VERSIÓN
Conejera Segura y Resistente	J. Zeron	A. Morillo	30/05/2021	1.0
NOMBRE DE PIEZA	NOMBRE DE ARCHIVO			CÓDIGO
Tablon lateral C	Side Plank C.ipt			12.2
DESARROLLADO POR	REDISEÑADO POR	TIPO DOC.	MATERIAL	CANTIDAD
		PART	Madera secada al horno	2
UNIVERSITY OF GHANA	OHO e.V.	LICENCIA	ESCALA	HOJA
		CC-BY-SA 4.0	1:5	18 /24

ELEVATION (1 : 5)

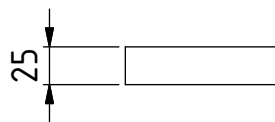
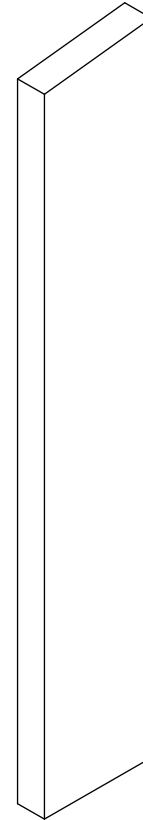
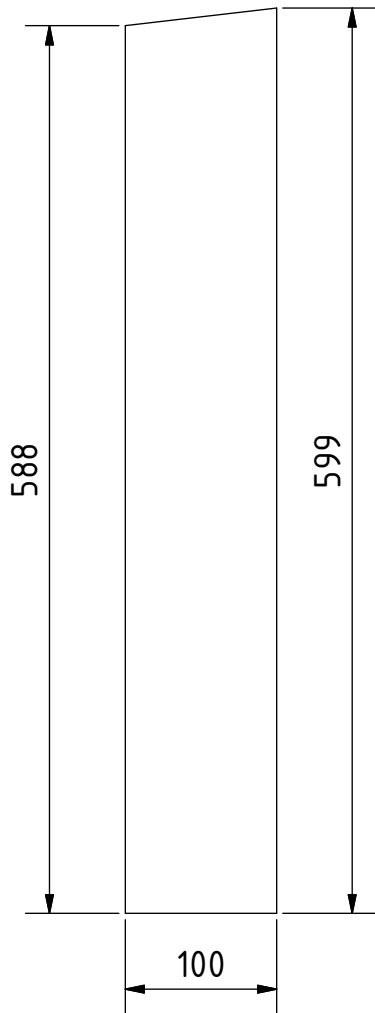

Note: all units are in mm

PROYECTO	CREADO POR	APROBADO POR	FECHA	VERSIÓN
Conejera Segura y Resistente	J. Zeron	A. Morillo	30/05/2021	1.0
NOMBRE DE PIEZA	NOMBRE DE ARCHIVO			CÓDIGO
Tablon lateral D	Side Plank D.ipt			12.3
DESARROLLADO POR	REDISEÑADO POR	TIPO DOC.	MATERIAL	CANTIDAD
		PART	Madera secada al horno	2
UNIVERSITY OF GHANA	OHO e.V.	LICENCIA	ESCALA	HOJA
		CC-BY-SA 4.0	1:5	19 /24

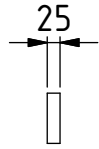

ELEVATION (1 :15)

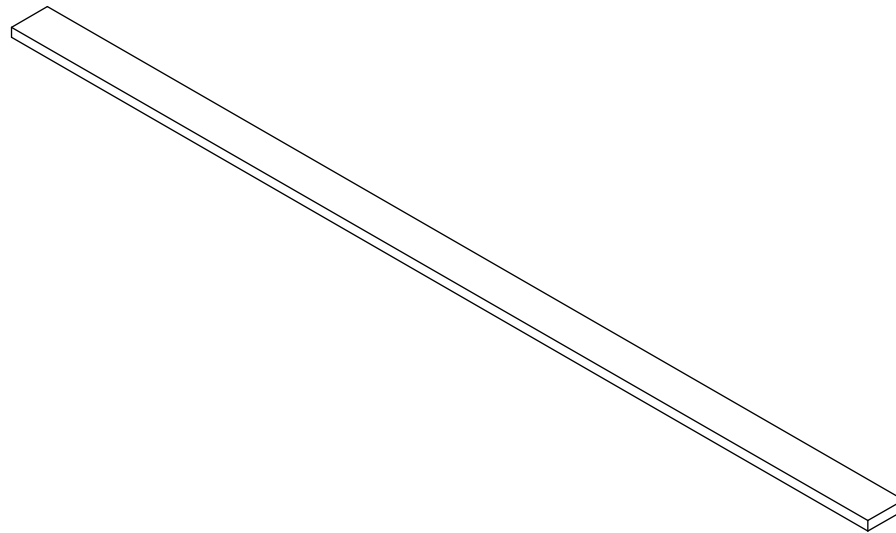
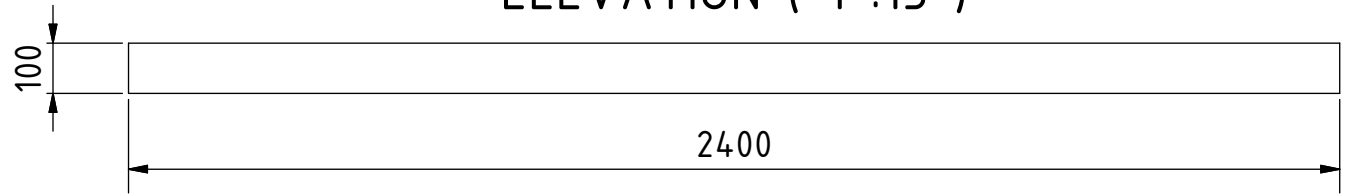

Note: all units are in mm

PROYECTO	CREADO POR	APROBADO POR	FECHA	VERSIÓN
Conejera Segura y Resistente	J. Zeron	A. Morillo	30/05/2021	1.0
NOMBRE DE PIEZA	NOMBRE DE ARCHIVO			CÓDIGO
Tablon trasero	Rear Plank.ipt			13
DESARROLLADO POR	REDISEÑADO POR	TIPO DOC.	MATERIAL	CANTIDAD
		PART	Madera secada al horno	5
UNIVERSITY OF GHANA	OHO e.V.	LICENCIA	ESCALA	HOJA
		CC-BY-SA 4.0	1:15	20 /24

ELEVATION (1 : 10)

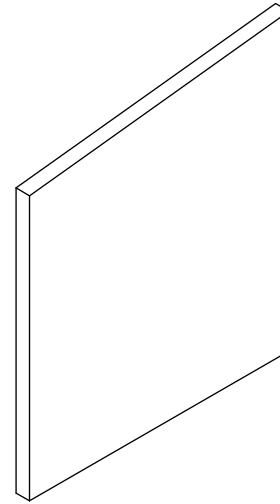
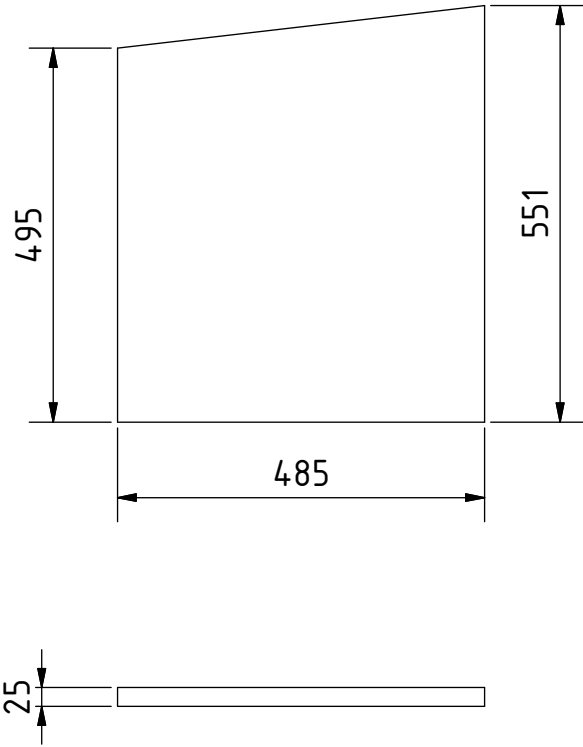

Note: all units are in mm

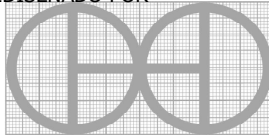
PROYECTO	CREADO POR	APROBADO POR	FECHA	VERSIÓN
Conejera Segura y Resistente	J. Zeron	A. Morillo	30/05/2021	1.0
NOMBRE DE PIEZA	NOMBRE DE ARCHIVO			CÓDIGO
Pared lateral A	Side Wall A.ipt			14
DESARROLLADO POR	REDISEÑADO POR	TIPO DOC.	MATERIAL	CANTIDAD
		PART	Madera contrachapada	2
UNIVERSITY OF GHANA	OHO e.V.	LICENCIA	ESCALA	HOJA
		CC-BY-SA 4.0	1:10	21 /24

ELEVATION (1 : 10)

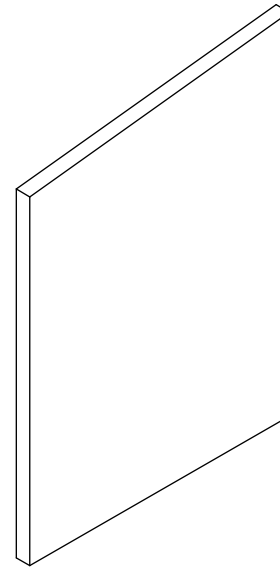
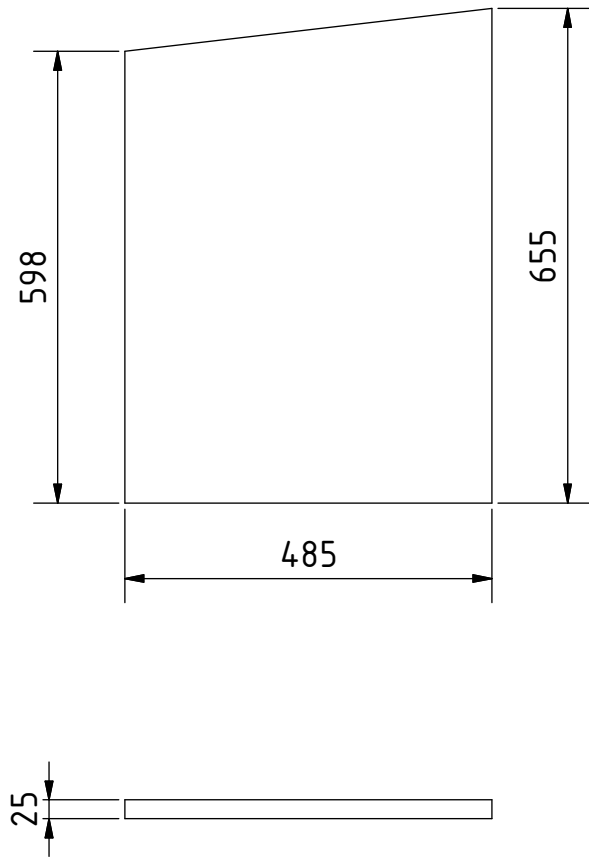

Note: all units are in mm

PROYECTO	CREADO POR	APROBADO POR	FECHA	VERSIÓN
Conejera Segura y Resistente	J. Zeron	A. Morillo	30/05/2021	1.0
NOMBRE DE PIEZA	NOMBRE DE ARCHIVO			CÓDIGO
Pared lateral B	Side Wall B.ipt			15
DESARROLLADO POR	REDISEÑADO POR	TIPO DOC.	MATERIAL	CANTIDAD
		PART	Madera contrachapada	2
UNIVERSITY OF GHANA	OHO e.V.	LICENCIA	ESCALA	HOJA
		CC-BY-SA 4.0	1:10	22 /24

ELEVATION (1 : 10)

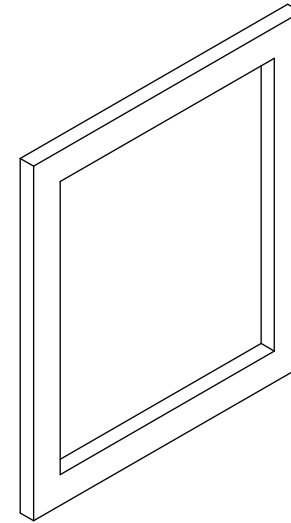
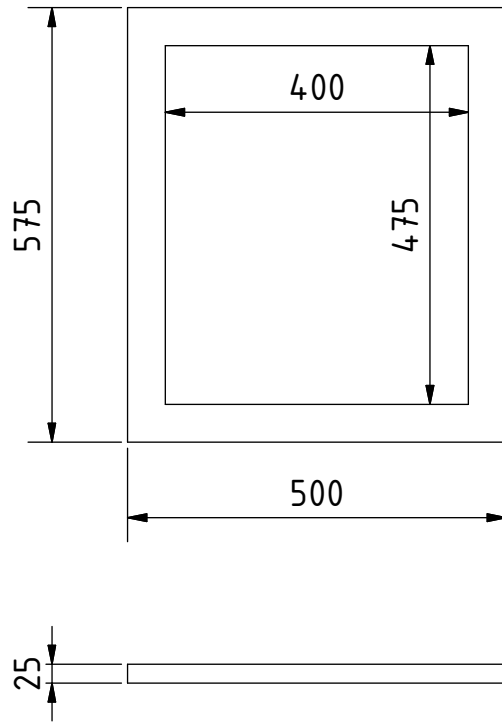

Note: all units are in mm

PROYECTO	CREADO POR	APROBADO POR	FECHA	VERSIÓN
Conejera Segura y Resistente	J. Zeron	A. Morillo	30/05/2021	1.0
NOMBRE DE PIEZA	NOMBRE DE ARCHIVO			CÓDIGO
Marco de ventana	Window Frame.ipt			17
DESARROLLADO POR	REDISEÑADO POR	TIPO DOC.	MATERIAL	CANTIDAD
		PART	Madera contrachapada	4
UNIVERSITY OF GHANA	OHO e.V.	LICENCIA	ESCALA	HOJA
		CC-BY-SA 4.0	1:10	23 /24

ELEVATION (1 : 10)

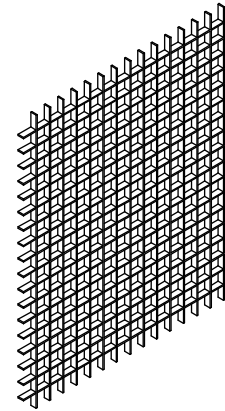
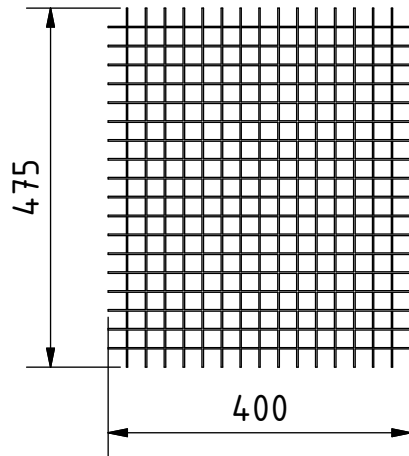

Note: all units are in mm

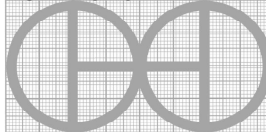
PROYECTO	CREADO POR	APROBADO POR	FECHA	VERSIÓN
Conejera Segura y Resistente	J. Zeron	A. Morillo	30/05/2021	1.0
NOMBRE DE PIEZA	NOMBRE DE ARCHIVO			CÓDIGO
Rejilla de ventana	Window Grid.ipt			18
DESARROLLADO POR	REDISEÑADO POR	TIPO DOC.	MATERIAL	CANTIDAD
		PART	Malla gallinero	4
UNIVERSITY OF GHANA	OHO e.V.	LICENCIA	ESCALA	HOJA
		CC-BY-SA 4.0	1:10	24 /24