

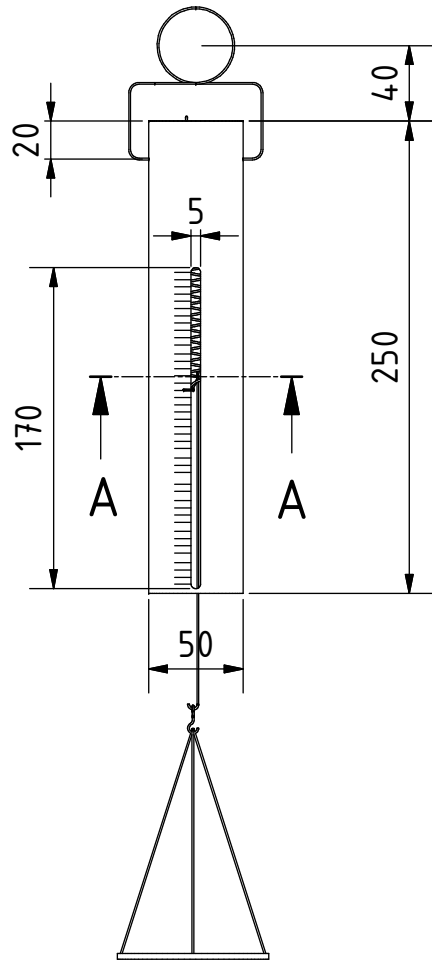

ELEVATION (1 : 4)

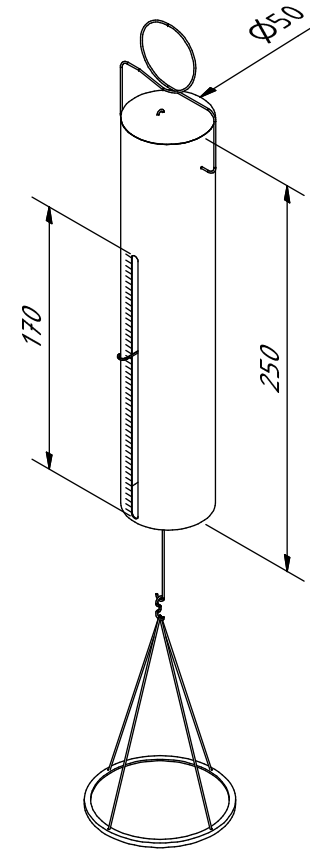

A-A (1 : 4)

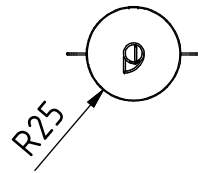

Nota: todas las medidas estan en mm.

PROYECTO	CREADO POR	APROBADO POR	FECHA	VERSIÓN
Escala de primavera	J. Zeron	A. Morillo	27/06/2021	1.0
NOMBRE DE PIEZA	NOMBRE DE ARCHIVO			CÓDIGO
Vistas 3D	apc_sps_spring-scale.iam			A1
DESARROLLADO POR	REDISEÑADO POR	TIPO DOC.	MATERIAL	CANTIDAD
		Assembly		1
AMERICAN PEACE CORPS	OHO e.V.	LICENCIA	ESCALA	HOJA
		CC-BY-SA 4.0	1:4	1 /9

EXPLOSION (1 : 4)

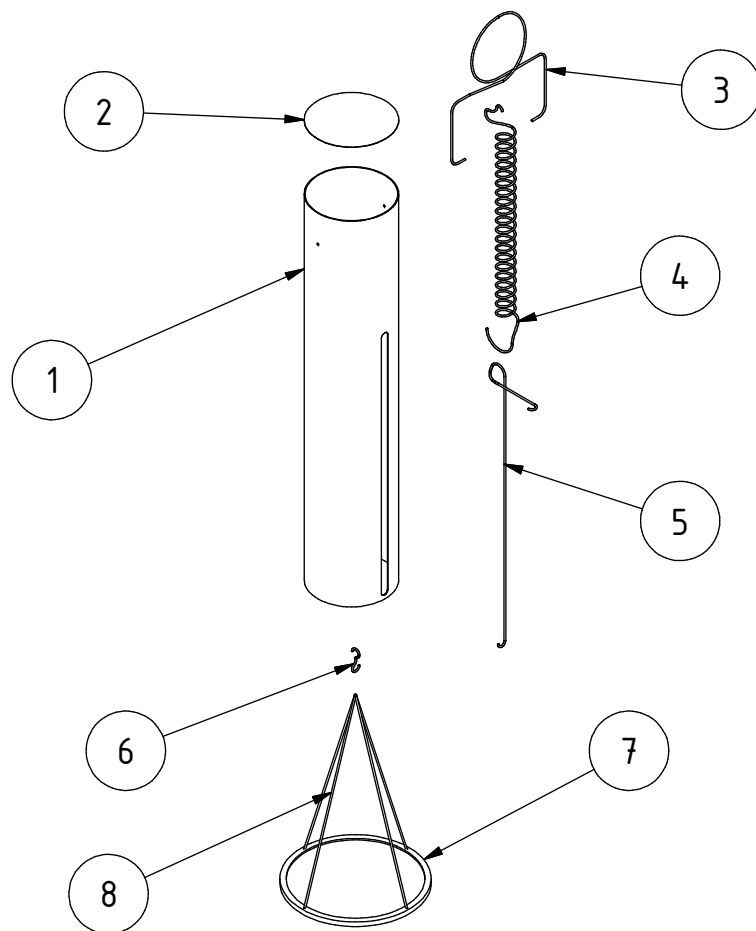

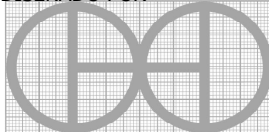
PROYECTO	CREADO POR	APROBADO POR	FECHA	VERSIÓN
Escala de primavera	J. Zeron	A. Morillo	27/06/2021	1.0
NOMBRE DE PIEZA	NOMBRE DE ARCHIVO			CÓDIGO
Despiece en 3D	apc_sps_spring-scale.ipn			A2
DESARROLLADO POR	REDISEÑADO POR	TIPO DOC.	MATERIAL	CANTIDAD
		Assembly		1
AMERICAN PEACE CORPS	OHO e.V.	LICENCIA	ESCALA	HOJA
		CC-BY-SA 4.0	1:4	2 / 9

Parts list

POS	CANT	NOMBRE DE PIEZA	NOMBRE DE ARCHIVO	TIPO PZA	ESPECIFICACIONES	HOJA
A1	1	Vistas 3D	apc_sps_spring-scale.iam	-	-	1
A2	1	Despiece en 3D	apc_sps_spring-scale.ipn	-	-	2
B1	1	Lista de piezas	apc_sps_spring-scale.csv	-	-	3
1	1	Tubo	Tube.ipt	Production	PVC 2"	4
2	1	Tapa	Lid.ipt	Production	Tapa de papel de aluminio	5
3	1	Soporte	Support.ipt	Production	Acero inoxidable calibre 14	6
4	1	Muelle	Spring.ipt	Buy	Acero inoxidable calibre 14 - carga 5kg - alargamiento 12cm	-
5	1	Gancho A	Hook A.ipt	Production	Acero inoxidable calibre 14	7
6	1	Gancho B	Hook B.ipt	Production	Acero inoxidable calibre 14	8
7	1	Prueba	Try.ipt	Production	Latón	9
8	4	Cuerda	-	Buy	Cuerda de nylon	-

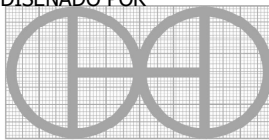
PROYECTO	CREADO POR	APROBADO POR	FECHA	VERSIÓN
Escala de primavera	J. Zeron	A. Morillo	27/06/2021	1.0
NOMBRE DE PIEZA	NOMBRE DE ARCHIVO			CÓDIGO
Lista de piezas	apc_sps_spring-scale.csv			B1
DESARROLLADO POR	REDISEÑADO POR	TIPO DOC.	MATERIAL	CANTIDAD
		Parts list		1
AMERICAN PEACE CORPS	OHO e.V.	LICENCIA	ESCALA	HOJA
		CC-BY-SA 4.0		3 /9

ELEVATION (1 : 3)

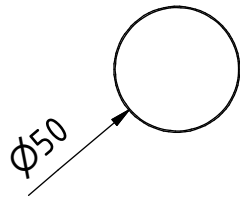
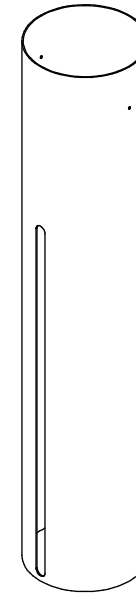
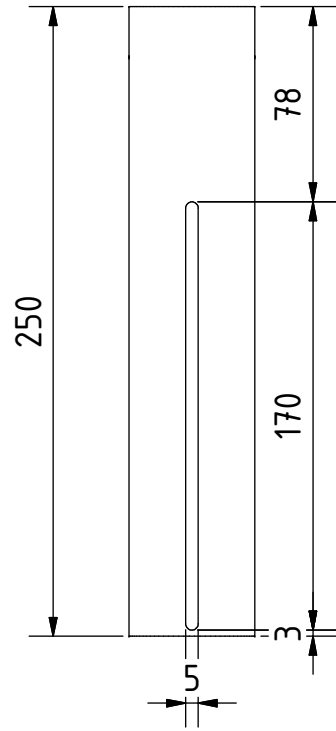

Nota: todas las medidas estan en mm.

PROYECTO	CREADO POR	APROBADO POR	FECHA	VERSIÓN
Escala de primavera	J. Zeron	A. Morillo	27/06/2021	1.0
NOMBRE DE PIEZA	NOMBRE DE ARCHIVO			CÓDIGO
Tubo	Tube.ipt			1
DESARROLLADO POR	REDISEÑADO POR	TIPO DOC.	MATERIAL	CANTIDAD
		Part	PVC	1
AMERICAN PEACE CORPS	OHO e.V.	LICENCIA	ESCALA	HOJA
		CC-BY-SA 4.0	1:3	4 /9

PLAN (1 : 1)

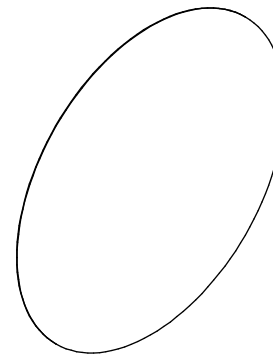
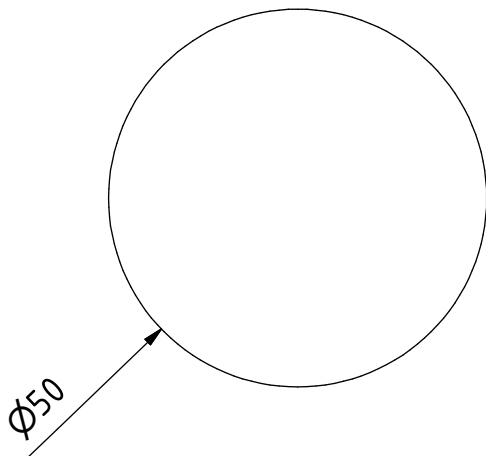

Nota: todas las medidas estan en mm.

PROYECTO	CREADO POR	APROBADO POR	FECHA	VERSIÓN
Escala de primavera	J. Zeron	A. Morillo	27/06/2021	1.0
NOMBRE DE PIEZA	NOMBRE DE ARCHIVO			CÓDIGO
Tapa	Lid.ipt			2
DESARROLLADO POR	REDISEÑADO POR	TIPO DOC.	MATERIAL	CANTIDAD
		Part	Tapa de papel de aluminio	1
AMERICAN PEACE CORPS	OHO e.V.	LICENCIA	ESCALA	HOJA
		CC-BY-SA 4.0	1:1	5 /9

ELEVATION (1 : 1)

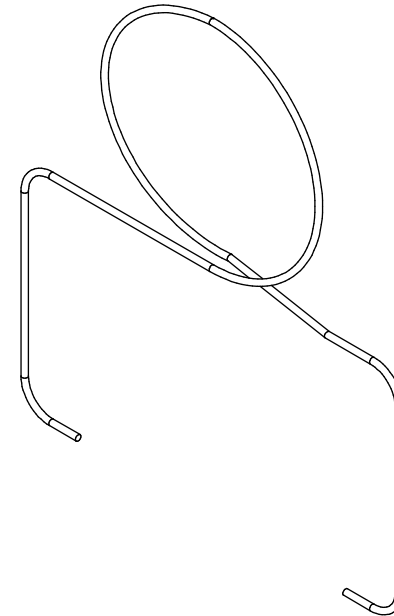
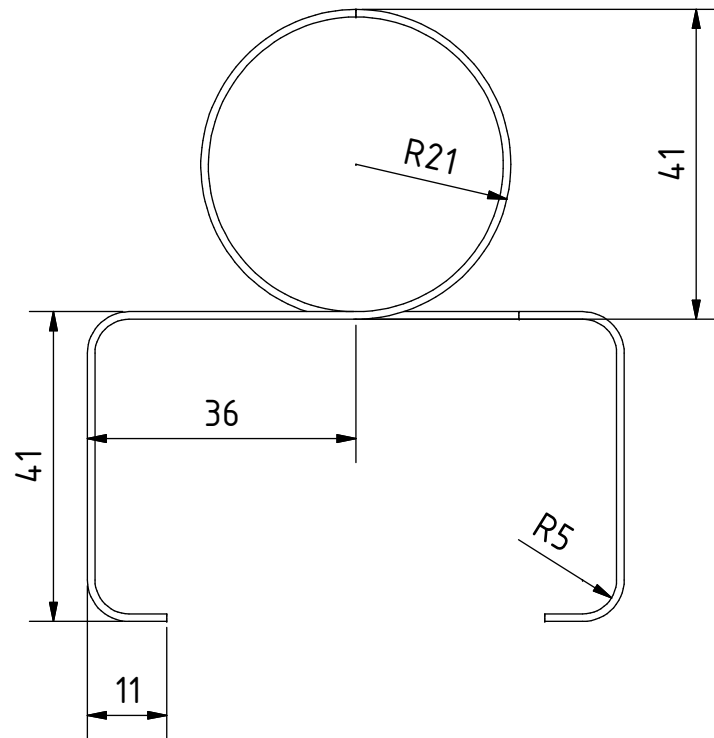

Nota: todas las medidas estan en mm.

PROYECTO	CREADO POR	APROBADO POR	FECHA	VERSIÓN
Escala de primavera	J. Zeron	A. Morillo	27/06/2021	1.0
NOMBRE DE PIEZA	NOMBRE DE ARCHIVO			CÓDIGO
Soporte	Support.ipt			3
DESARROLLADO POR	REDISEÑADO POR	TIPO DOC.	MATERIAL	CANTIDAD
		Part	Calibre 14 de acero inoxidable	1
AMERICAN PEACE CORPS	OHO e.V.	LICENCIA	ESCALA	HOJA
		CC-BY-SA 4.0	1:1	6 /9

ELEVATION (1 : 2)

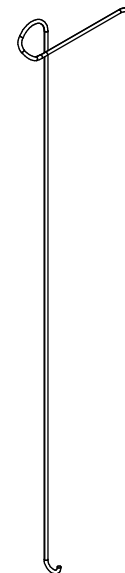
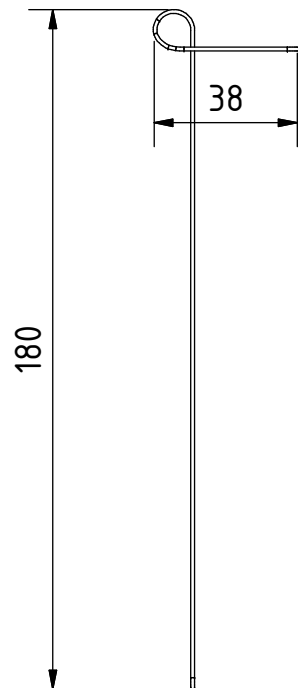

Nota: todas las medidas estan en mm.

PROYECTO	CREADO POR	APROBADO POR	FECHA	VERSIÓN
Escala de primavera	J. Zeron	A. Morillo	27/06/2021	1.0
NOMBRE DE PIEZA	NOMBRE DE ARCHIVO			CÓDIGO
Gancho A	Hook A.ipt			5
DESARROLLADO POR	REDISEÑADO POR	TIPO DOC.	MATERIAL	CANTIDAD
		Part	Acero inoxidable calibre 14	1
AMERICAN PEACE CORPS	OHO e.V.	LICENCIA	ESCALA	HOJA
		CC-BY-SA 4.0	1:2	7 /9

ELEVATION (5 : 1)

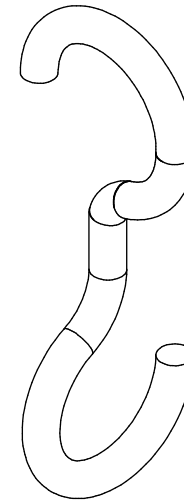
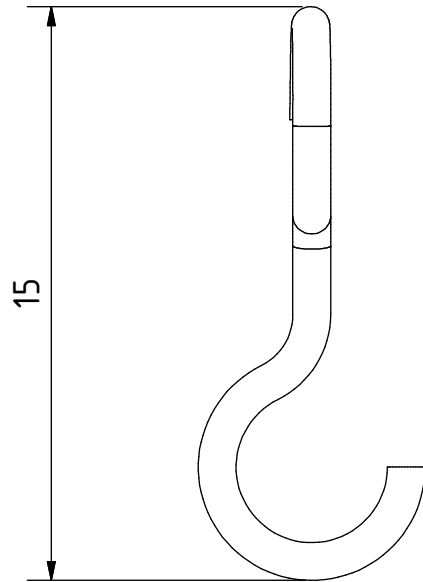

Nota: todas las medidas estan en mm.

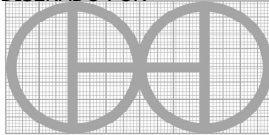
PROYECTO	CREADO POR	APROBADO POR	FECHA	VERSIÓN
Escala de primavera	J. Zeron	A. Morillo	27/06/2021	1.0
NOMBRE DE PIEZA	NOMBRE DE ARCHIVO			CÓDIGO
Gancho B	Hook B.ipt			6
DESARROLLADO POR	REDISEÑADO POR	TIPO DOC.	MATERIAL	CANTIDAD
		Part	Calibre 18 de acero inoxidable	1
AMERICAN PEACE CORPS	OHO e.V.	LICENCIA	ESCALA	HOJA
		CC-BY-SA 4.0	5:1	8 /9

PLAN (1 : 2)

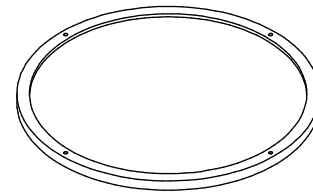
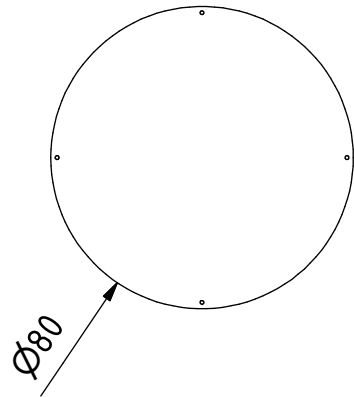

Nota: todas las medidas estan en mm.

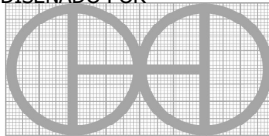
PROYECTO	CREADO POR	APROBADO POR	FECHA	VERSIÓN
Escala de primavera	J. Zeron	A. Morillo	27/06/2021	1.0
NOMBRE DE PIEZA	NOMBRE DE ARCHIVO			CÓDIGO
Prueba	Try.ipt			7
DESARROLLADO POR	REDISEÑADO POR	TIPO DOC.	MATERIAL	CANTIDAD
		Part	Latón	1
AMERICAN PEACE CORPS	OHO e.V.	LICENCIA	ESCALA	HOJA
		CC-BY-SA 4.0	1:2	9 /9